

KORMET-PROJEKT

FIRMA INŻYNIERYJNA

mgr inż. Sebastian Kościelniak
58-160 Świebodzice ul. Ciernie 54-55
tel. kom. 504 784 325
e-mail: biuro@kormetprojekt.pl
www.kormetprojekt.pl

PROJEKT BUDOWLANY

Zadanie: BUDOWA BUDYNKU MIESZKALNEGO JEDNORODZINNEGO
W ZABUDOWOWIE SZEREGOWEJ WRAZ Z
TOWARZYSZĄCĄ INFRASTRUKTURĄ TECHNICZNĄ
(BUDYNEK NR 3)

Adres: 58-307 Wałbrzych, ul Czereśniowa
dz. nr 342/5 - 342/15 obręb 0011 Poniatów

Jednostka ewidencyjna: 026501_1 M. Wałbrzych

Inwestor: INVEST-PARK DEVELOPMENT Sp. z o.o.
ul. Uczniowska 16
58-306 Wałbrzych

Kategoria obiektu budowlanego: I

Projektant: MGR INŻ. ARCH. ANDRZEJ GRZYBOWSKI

Zespół projektujący:

Architektura: mgr inż. arch. Andrzej
Grzybowski

Uprawnienia Budowlane do sporządzania projektów w
zakresie rozwiązań architektonicznych wszelkich
obiektów budowlanych UAN. VI-f/3/50/90

Konstrukcja, inż. Jan Migdał

Uprawnienia Budowlane do sporządzania projektów w
zakresie instalacji sanitarnych, konstrukcyjno –
budowlanych obiektów budowlanych UAN. VI-
f/3/78/85; ANF/2/1/83, NBGP.V-7342/3/93/98

Instalacje Sanitarne:

Asystent projektanta: mgr inż. Sebastian Kościelniak

Instalacje elektryczne mgr inż. Andrzej Niczyporuk

Uprawnienia Budowlane do projektowania bez
ograniczeń w specjalności instalacyjnej w zakresie
sieci i urządzeń elektrycznych UAN.VI-f/3/26/89

Świebodzice, 05 grudzień 2017r.

SPIS ZAWARTOŚCI PROJEKTU

OŚWIADCZENIE PROJEKTANTA	3
CZEŚĆ OPISOWA:	
OPIS TECHNICZNY ARCHITEKTURA	4
BIOZ WYTYCZNE	12
OPIS TECHNICZNY KONSTRUKCJA	14
OPIS TECHNICZNY INSTALACJE SANITARNE	17
OPIS TECHNICZNY INSTALACJE ELEKTRYCZNE	27
OBLICZENIA STATYCZNO - WYRZYMAŁOŚCIOWE	31
PROJEKTOWANA CHARAKTERYSTYKA ENERGETYCZNA BUDYNKU	40
ANALIZA ŚRODOWISKOWO-EKONOMICZNA	57
CZEŚĆ RYSUNKOWA	77
CZEŚĆ FORMALNO - PRAWNA	
IZBY PROJEKTANTÓW	104
OPINIA GEOTECHNICZNA	108
WYPIS Z REJESTRU GRUNTÓW	121
WYRYS Z MAPY EWIDENCYJNEJ	122

OŚWIADCZENIE PROJEKTANTA

Działając zgodnie z treścią art. 20 ust. 4 ustawy z dnia 7 lipca 1994 r. – Prawo budowlane (jednolity tekst Dz. U. z 2016 r. poz. 290 z późniejszymi zmianami), oświadczam, że dokumentacja projektowa:

BUDOWA BUDYNKU MIESZKALNEGO JEDNORODZINNEGO ZABUDOWY SZEREGOWEJ WRAZ Z TOWARZYSZĄCĄ INFRASTRUKTURĄ TECHNICZNĄ

na działce ew. nr 342/5 – 342/15 obręb 0011 Poniatów, w Wałbrzychu został sporządzony zgodnie z obowiązującymi przepisami oraz zasadami wiedzy technicznej.

Zespół projektujący:

Architektura:	mgr inż. arch. Andrzej Grzybowski	Uprawnienia Budowlane do sporządzania projektów w zakresie rozwiązań architektonicznych wszelkich obiektów budowlanych UAN. VI-f/3/50/90
Konstrukcja, Instalacje Sanitarne:	inż. Jan Migdał	Uprawnienia Budowlane do sporządzania projektów w zakresie instalacji sanitarnych, konstrukcyjno – budowlanych obiektów budowlanych UAN. VI-f/3/78/85; ANF/2/1/83, NBP.V-7342/3/93/98
Instalacje elektryczne	mgr inż. Andrzej Niczyporuk	Uprawnienia Budowlane do projektowania bez ograniczeń w specjalności instalacyjnej w zakresie sieci i urządzeń elektrycznych UAN.VI-f/3/26/89

OPIS DO PROJEKTU ARCHITEKTONICZNO-BUDOWLANEGO

1. PRZEDMIOT INWESTYCJI

Przedmiotem zamierzenia inwestycyjnego jest realizacja na terenie działki o numerze ewid. 342/5-342/15 budynku mieszkalnego jednorodzinnego w zabudowie szeregowej wraz z niezbędną infrastrukturą techniczną. Niniejsze opracowanie dotyczy przedstawionego w części rysunkowej segmentu typowego o numerze porządkowym określonym na stronie tytułowej, realizowanego w ramach kompletnego zespołu zabudowy. Lokalizację budynku pokazano na będącym integralną częścią niniejszego opracowania projekcie zagospodarowania terenu.

1.1. PROJEKTOWANE PRZEZNACZENIE I PROGRAM UŻYTKOWY OBIEKTU

Projektuje się budynek mieszkalny jednorodzinny w zabudowie szeregowej, 2-kondygnacyjny z poddaszem użytkowym, niepodpiwniczony, z wbudowanym garażem 1-stanowiskowym. Bryła budynku zwarta. Wejścia główne prowadzą poprzez wiatrołap bezpośrednio do węzła komunikacyjnego. Na parterze wydzielono strefę dzienną (kuchnia, salon, WC), a na piętrze nocną (sypialnie, łazienka).

1.2. FORMA ARCHITEKTONICZNA OBIEKTU

Dom zaprojektowano jako zwartą bryłę, w zasadniczej części segmentu na planie wydłużonego prostokąta z częścią wejściową cofniętą w relacji do korpusu głównego. Konstrukcja murowana z akcentami drewnianymi w części parteru i 1. piętra oraz akcentowany cokół z oblicówką kamienną, wysunięte okapy, dwie kondygnacje nadziemne wraz z poddaszem użytkowym. Dom kryty jest dachem dwuspadowym o spadku 35° i 45°. Konstrukcja dachu drewniana. Układ zespołu budynków, którego częścią jest objęta opracowaniem jednostka, jest kształtowany w zabudowie szeregowej w 4 rzędach po 5 budynków i 2 rzędy po 3 budynki, z zastosowaniem zieleni towarzyszącej (wg opracowań wykonawczych indywidualnych) – jak pokazano to w Projekcie Zagospodarowania Terenu.

1.3. PARAMETRY TECHNICZNE BUDYNKU MIESZKALNEGO JEDNORODZINNEGO ZABUDOWY SZEREGOWEJ - WYKAZ POMIESZCZEŃ I ICH POWIERZCHNI ORAZ KUBATURA

Parter		
Numer pom.	Nazwa pom.	Powierzchnia [m ²]
0/1	P. pokój	5,00
0/2	Garaż	23,78
0/3	Komunikacja	9,51
0/4	Łazienka	3,29
0/5	Pokój dzienny	22,04
0/6	Kuchnia	11,04
0/7	Pom. Gosp.	3,00
	Razem	77,66

Piętro		
Numer pom.	Nazwa pom.	Powierzchnia [m ²]
1/1	Komunikacja	11,44
1/2	Gabinet	9,20
1/3	Sypialnia	14,83
1/4	Garderoba	5,04
1/5	Pokój	17,23
1/6	Łazienka	8,37
	Razem	66,11
	Balkon	3,66
	Balkon	3,66

Powierzchnia zabudowy	98,82m ²
Powierzchnia użytkowa	116,99m ²
Pow. użytkowa z garażem i pom. gosp.	142,42m ²
Powierzchnia pomocnicza	25,48m ²
Powierzchnia połaci dachowej	145,50m ² +2,11m ²
Kubatura budynku	596,19m ³
Wysokość budynku	7,30m (w kalenicy)
Wymiary budynku	8,25x13,46m
Ilość kondygnacji	2
Kąt nachylenia dachu	35, 45

2. ROZWIĄZANIA BUDOWLANO-ARCHITEKTONICZNE

2.1. FUNDAMENTY

Ławy fundamentowe wykonywać jako żelbetowe wg projektu konstrukcyjnego.

2.2. ŚCIANY KONSTRUKCYJNE

2.2.1. ŚCIANY FUNDAMENTOWE

Zaprojektowano ściany fundamentowe z bloczków betonowych.
Ściany fundamentowe izolować termicznie i przeciwwodnie.

2.2.2. ŚCIANY ZEWNĘTRZNE

Zaprojektowano ściany zewnętrzne z bloczków gazobetonowych odmiany 600.

2.2.3. ŚCIANY WEWNĘTRZNE

Zaprojektowano ściany wewnętrzne z bloczków gazobetonowych odmiany 600.

2.3. STROPY

Strop nad parterem zaprojektowany jako gęstożebrowy TERIVA 4,0/1

2.4. WIEŃCE, NADPROŻA, BELKI

Projektuje się nadproża nad otworami ścian z prefabrykowanych kształtek typu L-19.

2.5. WIĘŹBA DACHOWA

Konstrukcja dachu krokwiowo - jętkowa.

Wszystkie elementy drewniane należy zabezpieczyć przed korozją biologiczną przez dwukrotne smarowanie preparatem solnym "IntoX S" wg wytycznych stosowanych przez producenta lub innymi środkami dopuszczonymi do stosowania w budownictwie mieszkalnym..

2.6. PODŁOGA NA GRUNCIE

Podłogi na gruncie wykonać na chudym betonie Ułożyć szczelnie izolację przeciwwilgociową oraz izolację termiczną. Szczegółowy układ warstw wg opisu na rys. przekroju.

2.7. PRZEWODY WENTYLACYJNE

Przewody wentylacji grawitacyjnej na bazie typowych pustaków wentylacyjnych (np. SCHIEDEL).

2.8. HYDROIZOLACJE PIONOWE

Izolacja pionowa ścian fundamentowych od fundamentów do połączenia z izolacją poziomą w cokole budynku wykonana z powłokowych mas bitumicznych (trzykrotna powłoka) - lepek asfaltowy nakładany na gorąco lub dysperbit.

2.9. WYKOŃCZENIE ZEWNĘTRZNE

2.9.1. POKRYCIE DACHU

Dach kryty dachówką ceramiczną w kolorze brązowym.

Ławy kominarskie - rozwiązać w ramach systemu przyjętego pokrycia dachowego, należy zapewnić dojście do kominów uwzględniając zabezpieczenie przed poślizgiem zgodnie z obowiązującymi przepisami. Zamocować systemowe płotki śniegowe.

2.9.2. OBRÓBKI BLACHARSKIE

Zastosować obróbki dachowe systemowe lub wykonać indywidualne z blachy stalowej ocynkowanej. Rynny i rury spustowe wg rozwiązań systemowy zgodnych z katalogiem wybranej firmy.

2.9.3. STOLARKA ZEWNĘTRZNA

Stosować okna drewniane lub z PCV wg technologii wybranej firmy o współczynniku przenikania ciepła całego okna $U < 1,1 \text{ W/m}^2 \cdot \text{K}$. Okna wyposażone w nawiewniki okienne spełniające wymagania wentylacji pomieszczeń przez odpowiedni współczynnik infiltracji. Drzwi zewnętrzne typowe, zgodne z katalogiem wybranej firmy lub wg indywidualnego projektu o współczynniku przenikania ciepła $U < 1,3 \text{ W/m}^2 \cdot \text{K}$ i współczynniku izolacyjności akustycznej $R_A \geq 25 \text{ dB}$. Zaleca się wybór stolarki zewnętrznej o współczynniku ochrony termicznej zgodnym z projektowaną charakterystyką energetyczną.

2.9.4. PARAPETY ZEWNĘTRZNE

Parapety zewnętrzne z PCV lub blachy powlekaną o kolorze dopasowanym do kolorystyki budynku.

2.9.5. TYNKI/OKŁADZINY ZEWNĘTRZNE

Tynki zewnętrzne mineralne w metodzie lekkiej-mokrej wykonać wg technologii wybranej firmy.

2.9.6. MALOWANIE

Ściany zewnętrzne - stosować należy tynk barwiony w masie lub tradycyjny tynk cementowo-wapienny malowany farbami przeznaczonymi do ścian zewnętrznych. Kolor zgodny z indywidualnym projektem kolorystyki budynku.

Elementy stalowe przed malowaniem farbami zewnętrznymi pokryć powłokami antykorozyjnymi.

2.9.7. POSADZKI TARASÓW I BALKONÓW

Tarasy na gruncie wykańczane kostką betonową natomiast balkony płytkami ceramicznymi antypoślizgowymi z terakoty mrozo odpornej.

2.10. WYKOŃCZENIE WEWNĘTRZNE

2.10.1. ŚCIANY DZIAŁOWE

Ścianki działowe przewidziano z płyt gipsowo – kartonowych na stelażu metalowym. albo z bloczków gazobetonowych.

2.10.2. STOLARKA WEWNĘTRZNA

Drzwi wewnętrzne typowe, zgodne z katalogiem wybranej firmy lub wg indywidualnego projektu. W pomieszczeniach sanitarnych (łazienka, WC) stosować drzwi z otworami w dolnej części (sumaryczny przekrój otworów nie może być mniejszy niż $0,022 \text{ m}^2$).

2.10.3. PARAPETY WEWNĘTRZNE

Parapety wewnętrznie wg preferencji inwestora: drewniane, kamienne, lastrykowe lub z PCV.

2.10.4. TYNKOWANIE

Tynki wewnętrzne wykonać jako mokre cementowo-wapienne kat. III (garaż) oraz gipsowe nakładane maszynowo.

2.10.5. MALOWANIE

Ściany wewnętrzne i sufity malowane farbami akrylowymi lub emulsyjnymi w kolorze dowolnym lub zgodnie z indywidualnym projektem wnętrza.

2.10.6. OKŁADZINY WEWNĘTRZNE

W pomieszczeniach mokrych zaleca się wyłożyć ściany glazurą wg indywidualnego projektu.

2.10.7. PODŁOGI I POSADZKI

W pokojach mieszkalnych przewidziano parkiet, panele podłogowe lub wykładzinę podłogową. W pomieszczeniach mokrych (WC, łazienka, kuchnia, pralnia, itp.) przewidziano terakotę oraz izolację przeciwwilgociową.

2.11. WENTYLACJA

W łazienkach, kuchni, garażu oraz garderobie zaprojektowano kanały wentylacji grawitacyjnej. W kuchni dodatkowo przewidziano kanał do podłączenia wyciągu nadkuchennego. Należy stosować okna wyposażone w nawiewniki okienne w celu spełnienia wymagań wentylacji pomieszczeń przez zapewnienie odpowiedniego współczynnika infiltracji.

Przestrzeń nieużytkową nad parterem wentylować przez kratki nawiewne usytuowane na styku połaci dachowej i ściany zewnętrznej oraz wywiewy kalenicowe. W nieogrzewanej przestrzeni poddasza kanały wentylacyjne należy ocieplić.

3. WYMAGANIA TECHNICZNO-BUDOWLANE ZGODNE Z PRZEPISAMI ORAZ ZASADAMI WIEDZY TECHNICZNEJ DOTYCZĄCE OBIEKTÓW BUDOWLANYCH WRAZ ZE ZWIĄZANYMI Z NIMI URZĄDZENIAMI BUDOWLANYMI

3.1. PROJEKTOWANY OBIEKT SPEŁNIA WYMAGANIA PODSTAWOWE DOTYCZĄCE:

Bezpieczeństwa konstrukcji.

Zastosowano rozwiązania projektowe dotyczące konstrukcji obiektu, gwarantujące bezpieczeństwo zarówno użytkownika obiektów, jak i osób trzecich.

Bezpieczeństwa pożarowego.

Na etapie prac projektowych przeanalizowano problematykę związaną z bezpieczeństwem pożarowym obiektu. Zastosowano materiały zapewniające zabezpieczenie poszczególnych elementów i przegród budynku przeciwpożarowo.

Bezpieczeństwa użytkowania.

Budynek został zaprojektowany z elementów bezpiecznych dla użytkownika.

Warunków higienicznych zdrowotnych oraz ochrony środowiska

Spełnienie wymagań dotyczących odpowiednich warunków higienicznych i zdrowotnych oraz ochrony środowiska realizowane jest poprzez:

- materiały i wyroby zastosowane w projekcie nie stanowią zagrożenia dla higieny i zdrowia użytkowników i sąsiadów,
- obiekt nie będzie emitował gazów toksycznych, szkodliwych pyłów, niebezpiecznego promieniowania, zanieczyszczenia wody lub gleby,

- w projekcie przewidziano zastosowanie takich materiałów oraz technologii, które zapewniają nie przekroczenie dopuszczalnych stężeń i natężeń, czynników wydzielanych przez grunt, materiały, stałe wyposażenie oraz powstających w trakcie użytkowania zgodnego z przeznaczeniem,
- obiekty zostały zabezpieczone przeciwko przenikaniu wilgoci do elementów budowlanych i wnętrza budynku, poprzez zaprojektowanie izolacji przeciwwodnych i przeciwwilgociowych,
- w obiektach zastosowano wentylację grawitacyjną oraz zapewniono pełne pokrycie potrzeb sanitarno-higienicznych użytkowników obiektu.

Spełnienie wymagań dotyczących odpowiednich warunków higienicznych i zdrowotnych oraz ochrony środowiska naturalnego podczas eksploatacji obiektu realizowane będzie poprzez przestrzeganie przepisów dotyczących warunków sanitarno-higienicznych oraz ochrony środowiska przez użytkowników.

Ochrona przed hałasem i drganiami.

Rozwiązania projektowe zapewniają bezpieczne użytkowanie budynku oraz pracę w jego obrębie nie powodując nadmiernego hałasu oraz drgań.

Oszczędności energii i odpowiedniej izolacyjności cieplnej przegród.

Przegrody zewnętrzne zaprojektowane w budynku mają zgodną z Rozporządzeniem Ministra Infrastruktury z 12 kwietnia 2002r. usytuowanie Dz. U. z 2002r. nr 75 z późn. zm. izolacyjność termiczną.

3.2. WARUNKI UŻYTKOWE ZGODNE Z PRZEZNACZENIEM OBIEKTU, W SZCZEGÓLNOŚCI W ZAKRESIE:

Usuwanie ścieków, wody opadowej i odpadów.

Usuwanie ścieków do projektowanej kanalizacji sanitarnej w obrębie dróg dojazdowych. Usuwanie odpadów z miejsca gromadzenia odpadów stałych, zlokalizowanego na terenie działki przez służby techniczne. Wody opadowe- deszczowe odprowadzone grawitacyjnie rurami spustowymi do studni chłonnej Ø625 zlokalizowanej na terenie działki.

3.3. MOŻLIWOŚĆ UTRZYMANIA WŁAŚCIWEGO STANU TECHNICZNEGO

Rozwiązania projektowe zapewniają możliwość utrzymania właściwego stanu technicznego obiektu. Nie stosuje się rozwiązań z zakresu budownictwa ogólnego oraz instalacji sanitarnych i elektroenergetycznych, które nie są w zgodzie z obowiązującymi przepisami prawa i zasadami wiedzy technicznej. Do obowiązku użytkownika i zarządcy obiektu będzie należało utrzymanie właściwego stanu technicznego obiektu, po przekazaniu go do użytkownika, przeprowadzenie odpowiednich przeglądów, ocen oraz bieżących remontów, wymaganych przez prawo. Ponadto do obowiązków zarządcy należy prowadzenie książki obiektu budowlanego, zgodnie z wytycznymi określonymi przez prawo.

3.4. NIEZBĘDNE WARUNKI DO KORZYSTANIA Z OBIEKTU PRZEZ OSOBY NIEPEŁNOSPRAWNE, W SZCZEGÓLNOŚCI PORUSZAJĄCE SIĘ NA WÓZKACH INWALIDZKICH

Nie dotyczy.

3.5. WARUNKI BEZPIECZEŃSTWA I HIGIENY PRACY

Ogólne przepisy bhp regulują zawartość instrukcji bhp, która powinna określać: czynności do wykonania

przed rozpoczęciem danej pracy, zasady i sposób bezpiecznego wykonywania pracy, czynności do wykonania po zakończeniu pracy, czynności zakazane, warunki dopuszczenia pracownika do pracy oraz zasady postępowania w sytuacjach awaryjnych, stwarzających zagrożenie życia lub zdrowia pracowników.

3.6. OCHRONA LUDNOŚCI, ZGODNIE Z WYMAGANIAMI OBRONY CYWILNEJ

Nie dotyczy

4. WARUNKI OCHRONY PPOŻ.

4.1. KWALIFIKACJA POŻAROWA

Projektowany budynek kwalifikuje się do kategorii zagrożenia ludzi ZLIV (budynki mieszkalne jednorodzinne).

4.2. STREFY POŻAROWE

Budynek stanowi odrębną strefę pożarową o powierzchni mniejszej od dopuszczalnej. Połączenie garażu z częścią mieszkalną - zalecane przez drzwi o odporności ogniowej EI30.

4.3. ZABEZPIECZENIA PRZECIWOPOŻAROWE

Wszystkie elementy drewniane należy zabezpieczyć przeciwogniowo dwiema powłokami Fobosu M-2.

5. UWAGI KOŃCOWE

Wszystkie roboty budowlano-montażowe, a także odbiór robót należy wykonać zgodnie z "Warunkami Technicznymi Wykonania i Odbioru Robót Budowlano-Montażowych" wydanych przez Ministerstwo Gospodarki Przestrzennej i Budownictwa, a opracowanych przez Instytut Techniki Budowlanej oraz pod nadzorem osób do tego uprawnionych.

Wszystkie materiały konstrukcyjne oraz wykończenia zastosowane w całej inwestycji muszą posiadać dopuszczenia do stosowania w budownictwie zgodnie z polskimi normami i przepisami.

Całość instalacji sanitarnych powinna zostać wykonana zgodnie z odpowiednimi normami oraz Warunkami technicznymi wykonania instalacji sanitarnych.

Całość instalacji elektrycznej powinna zostać wykonana zgodnie z PBUE i WTWiORBМ cz. 5 Instalacje elektryczne oraz z aktualnie obowiązującymi przepisami i normami.

Roboty prowadzić zgodnie z polskimi normami, normami branżowymi, polskim prawem, zasadami sztuki budowlanej, przepisami BHP oraz "Warunkami technicznymi wykonania i odbioru robót budowlano - montażowych, budownictwo ogólne" i projektem.

Szczegóły wykonawcze należy sprecyzować na etapie realizacji projektu wykonawczego lub na budowie.

Opracował:

mgr inż. arch. Andrzej Grzybowski
nr upr. UAN VI-f/3/50/90



mgr inż. Sebastian Kościelniak
58-160 Świebodzice ul. Ciernie 54-55
tel. kom. 504 784 325
e-mail: biuro@kormetprojekt.pl
www.kormetprojekt.pl

INFORMACJA DOTYCZĄCA BEZPIECZEŃSTWA I OCHRONY ZDROWIA

Zadanie: **BUDOWA BUDYNKU MIESZKALNEGO JEDNORODZINNEGO ZABUDOWY SZEREGOWEJ WRAZ Z TOWARZYSZĄCĄ INFRASTRUKTURĄ TECHNICZNĄ**

Adres: **58-307 Wałbrzych, ul Czereśniowa
dz. nr 342/5-342-15 obręb 0011 Poniatów**

Jednostka ewidencyjna: **026501_1 M. Wałbrzych**

Inwestor: **INVEST-PARK DEVELOPMENT Sp. z o.o.
ul. Uczniowska 16
58-306 Wałbrzych**

Kategoria obiektu budowlanego: **I**

Zespół projektujący:

**mgr inż. arch. Andrzej Grzybowski
nr upr. UAN VI-f/3/50/90**

Świebodzice, 05 grudzień 2017r.

INFORMACJA DOTYCZĄCA BEZPIECZEŃSTWA I OCHRONY ZDROWIA (BIOZ)

1. PRZED PRYZYSTĄPIENIEM DO ROBÓT PRACOWNICY WINNI BYĆ PRZESZKOLENI I POINSTRUOWANI O BEZPIECZNYM SPOSOBIE WYKONYWANIA ROBÓT BUDOWLANYCH ZGODNIE Z PRZEPISAMI BHP ORAZ ZAPOZNANI Z PROJEKTEM BUDOWLANYM.
2. PRZED DOPUSZCZENIEM PRACOWNIKÓW DO PRACY NALEŻY WYPOSAŻYĆ ICH W ODZIEŻ ROBOCZĄ I SPRZĘT OCHRONY OSOBISTEJ, PRZESZKOLIĆ W ZAKRESIE PRZEPISÓW BHP ORAZ PRZEPROWADZIĆ INSTRUKTAŻ STANOWISKOWY.
3. PLAC BUDOWY WYPOSAŻYĆ W NIEZBĘDNY SPRZĘT GASNICZY.
4. POMIESZCZENIE DLA PRACOWNIKÓW WYPOSAŻYC W APTECZKĘ PIERWSZEJ POMOCY ORAZ WYKAZ ZAWIERAJĄCY ADRESY I NUMERY TELEFONÓW (POGOTOWIA RATUNKOWEGO, STRAŻY POŻARNEJ, POLICJI)
CAŁOŚĆ ROBÓT PROWADZIĆ POD NADZOREM OSOBY POSIADAJĄCEJ STOSOWNE UPRAWNIENIA.
5. PLAC BUDOWY NALEŻY OGRODZIĆ I OZNAKOWAĆ.
6. Przewidywane zagrożenia występujące podczas realizacji robót budowlanych.
Skala zagrożeń i ich rodzaje oraz miejsce i czas występowania.
W zależności od rodzaju prac i etapów budowy występować będą zagrożenia związane z pracami budowlanymi a w szczególności dotyczy to :
 - Wykonywania wykopów o ścianach pionowych w gruntach nawodnionych
 - Prace szalunkowe i izolacyjne w przestrzeni pomiędzy obudowa wykopu i ścianą fundamentową.
 - Wykopy wąsko-przestrzenne przy wykonywaniu przyłączy
 - Posadowienie fundamentu i prowadzenie robót ziemnych
 - Ruch drogowy wewnętrzny w zasięgu pracy dźwigów
 - Prace na wysokości oraz rusztowaniach zewnętrznych i wewnętrznych
7. Sposoby oznakowania i wydzielenia miejsca prowadzenia robót budowlanych, stosownie do rodzaju zagrożenia.
Teren budowy należy wygrodzić ogrodzeniem zewnętrznym i oznakować.
Wewnątrz placu budowy należy oznakować strefy niebezpieczne i wydzielić je w zależności od potrzeb ogrodzeniem tymczasowym, barierami lub taśmami ostrzegawczymi.
Nad wejściami do budynku należy wykonać daszki zabezpieczające.
W czasie pracy dźwigu i innego sprzętu mechanicznego wyznaczyć strefy bezpiecznej pracy danego sprzętu.
Ustawić tablice ostrzegawcze i informacyjne.
Strefy zagrożeń i dojsć należy oznakować tablicami informacyjnymi.
Zakazuje się transportu materiałów nad stanowiskami roboczymi.
Obowiązuje sygnalizacja przemieszczania.
8. Prowadzenie instruktażu pracowników przed przystąpieniem do robót szczególnie niebezpiecznych.
Przed przystąpieniem do robót pracownicy powinni być przeszkoleni w zakresie przepisów BHP oraz poinformowani o rodzajach zagrożeń i robotach szczególnie niebezpiecznych.

Informacja o przeszkoleniu winna być odnotowana w zaszytym szkoleń z podaniem tematu i zakresu szkoleń.

W przypadku wystąpienia zagrożenia prace należy przerwać, powiadomić nadzór lub w miarę możliwości usunąć przyczynę zagrożenia lub wykonać niezbędne zabezpieczenia. Pracownicy powinni stosować środki ochrony indywidualnej odpowiednio do wykonywanych prac. Przy pracach szczególnie niebezpiecznych należy wyznaczyć osoby sprawujące bezpośredni nadzór nad przebiegiem prac, w określonych przypadkach prace mogą wykonywać tylko osoby posiadające niezbędne uprawnienia.

9. Sposoby przechowywania i przemieszczania materiałów ,wyrobów , substancji oraz preparatów niebezpiecznych na terenie budowy. Materiały wykończeniowe nieodporne na działanie czynników atmosferycznych będą złożone w kontenerach metalowych. Dla butli gazowych należy wykonać wygrozione przewiewne składowiska z zadaszeniem.

Do transportu przewidziano żurawie samochodowe.

Zakazuje się składowania materiałów na drogach.

Odpady technologiczne i śmieci składować w wyznaczonych miejscach.

10. Wskazanie środków technicznych i organizacyjnych ,zapobiegających niebezpieczeństwom wynikającym z wykonywania robót budowlanych w strefach szczególnego zagrożenia zdrowia lub w ich sąsiedztwie. W wykonanym wykopie należy wykonać dwa niezależnie wyjścia. Wykopy wąsko przestrzenne wyposażyć w drabiny odpowiedniej długości. Wykonać barierki ochronne 1,10m w odl. 1,0m od krawędzi wykopu. Wykonać skarpy o bezpiecznym nachyleniu dla wykopu szerokoprzestrzennego jak również rozparcia przy wąsko przestrzennym. W miejscach zbliżeń i skrzyżowań sieci z istniejącym uzbrojeniem terenu wykopy należy prowadzić bez użycia sprzętu mechanicznego z zachowaniem odpowiedniej ostrożności oraz pod nadzorem pracowników stosownych Zakładów. Nie należy zastawiać dróg dojazdowych materiałami a o ich czasowym zajęciu powiadamiać każdorazowo kierownictwo budowy. Należy oznaczyć drogi ewakuacyjne na wypadek pożaru i awarii, wyposażyć plac budowy w sprzęt p.poż, a zaplecze budowy w gaśnice. Obowiązuje zakaz palenia odpadów budowlanych.
11. Miejsce przechowywania dokumentacji budowy, oraz dokumentów niezbędnych do prawidłowej eksploatacji maszyn i innych urządzeń technicznych.
12. Dokumentacja budowy będzie przechowywana w biurze kierownika budowy .

Opracował:

Architektura **mgr inż. arch. Andrzej Grzybowski**
nr upr. UAN VI-f/3/50/90

OPIS TECHNICZNY

1. PROJEKTOWANE ROZWIĄZANIA KONSTRUKCYJNE

1.1. PODSTAWA OPRACOWANIA.

Zlecenie Inwestora.

Opinia geologiczna opracowana przez firmę GEOTECH ul. Ks. Bolka 18/1, 58-100 Świdnica - opracowanie listopad 2016r. wykonane przez mgr Mateusza Bacę oraz mgr inż. Ewę Twardysko.

Projekt branży architektonicznej.

PROJEKT WYKONANO W OPARCIU O NORMY:

PN-EN 1990:2004 – „Podstawy projektowania konstrukcji”.

PN-EN 1991-1-1 – „Oddziaływania na konstrukcje”.

PN-EN 1991-1-3 – „Oddziaływania na konstrukcje – obciążenie śniegiem”.

PN-EN 1991-1-4 – „Oddziaływania na konstrukcje – oddziaływania wiatru”.

PN-EN 1997-1 – „Projektowanie geotechniczne”.

PN-B-03002:1999 - „Konstrukcje murowe niezbrojone - Projektowanie i obliczanie”.

1.2. PRZEDMIOT OPRACOWANIA.

Przedmiotem opracowania jest projekt budowlany branży konstrukcyjnej dla domów jednorodzinnych w zabudowie szeregowej. Projekt obejmuje swym zakresem rozwiązania konstrukcyjno-materiałowe wraz z obliczeniami statyczno-wytrzymałościowymi elementów konstrukcyjnych.

1.3. KATEGORIA GEOTECHNICZNA OBIEKTU BUDOWLANEGO, WARUNKI GRUNTOWO WODNE I SPOSÓB JEGO POSADOWIENIA.

Warunki gruntowo wodne zostały opisane szczegółowo w załączonej do projektu opinii geotechnicznej. Kategoria geotechniczna obiektu : zakwalifikowano do I kategorii geotechnicznej i może być projektowany i wykonywany powszechnie stosowanymi metodami. W podłożu występują grunty wysadzinowe ily z pyłem z domieszką kamieni do 15, które wraz z głębokością przechodzą w przewarstwiające się żwiry, piaski ze żwirem, żwiry z pyłem. W podłożu występuje woda gruntowa w postaci ciągłego poziomu w obrębie piasków średnich na głębokości od 1,5 do 2,6m. *Iły wg opinii geotechnicznej przydatne do bezpośredniego posadowienia. W przypadku stwierdzenia odmiennych warunków gruntowych należy zwrócić się do projektanta w celu przeprojektowania fundamentów.*

- Grunt w otwartym wykopie chronić przed przemarzaniem i zawilgoceniem, aby nie doprowadzić do uplastycznienia podłoża i pogorszenia nośności.
- Po wykonaniu wykopu sprzętem mechanicznym ostatnie 20cm wykonać ręcznie po czym zabezpieczyć dno poprzez wylanie projektowanej warstwy 10cm chudego betonu.
- Wykopy zabezpieczyć przed nawadnianiem w wyniku opadów atmosferycznych.
- W możliwie szybkim terminie wykonać obsypanie fundamentów.

1.4. ROBOTY ZIEMNE W OBRĘBIE FUNDAMENTÓW (WYTYCZNE OGÓLNE).

- Po wykonaniu wykopu sprzętem mechanicznym ostatnie 20cm wykonać ręcznie po czym zabezpieczyć dno poprzez wylanie projektowanej warstwy 10cm chudego betonu.
- Wykopy zabezpieczyć przed nawadnianiem w wyniku opadów atmosferycznych.
- W możliwie szybkim terminie wykonać obsypanie fundamentów.
- Grunty w otwartym wykopie chronić przed przemarzaniem i zawilgoceniem, aby nie doprowadzić do uplastycznienia podłoża i pogorszenia nośności.
- **Podłoże projektowanego budynku zbudowane jest z gruntów wysadzinowych. Po zdjęciu warstwy humusu należy wykonać wykopu pod ławę fundamentową ok.0,5m. Fundament posadzić w łożach z domieszką kamienia. Ściany fundamentowe wykonać do rzędnej**

posadowienia chudego betonu posadzki, komory uzupełnić gruntem zagęszczanym (np. piasek gruby, pospółka), zagęszczany warstwami co 0,25m do wskaźnika zagęszczenia $I_s > 0,97$ gr. wymienianej warstwy dostosować do poziomu posadowienia budynku;

- Po zakończeniu nasypu gruntu należy dokonać sprawdzenia nośności i stopnia zagęszczenia pospółki;
- W podłożu występuje woda gruntowa na głębokości -2,6m p.p.t w postaci wody po ciśnieniu.

UWAGA.

Na etapie realizacji inwestycji należy dokonać sprawdzenie nośności gruntu rodzimego po usunięciu warstwy humusu. Wyniki badań należy przedstawić projektantowi w celu sprawdzenie poprawności przyjętych rozwiązań projektowych.

1.5. OPIS PRZYJĘTYCH ROZWIĄZAŃ KONSTRUKCYJNO MATERIAŁOWYCH.

1.5.1. FUNDAMENTY

Projektuje się fundamenty posadowione bezpośrednio na głębokości min. 2,0m od p.p.p. w postaci ław fundamentowych na warstwie chudego betonu C8/10 gr. 10cm.

Poziom posadowienie budynku zaprojektowano na łożach z pyłem i domieszką kamienia.

Fundamenty zaprojektowano w postaci ław prostokątnych o wymiarach 0,8×0,4m z betonu C-20/25 zbrojonych wkładkami głównymi ze stali AIII (RB500) 4×#12 – strzemiona ze stali A0 (St0S-b) Ø8 co 25cm i zbrojeniem poprzecznym ze stali AIII (RB500) #12 co 15cm.

Ściany fundamentowe murowane z bloczków betonowych gr. 25cm. Ściany fundamentowe zwięzione wieńcem na wysokości -0,21 m p.p.p. Projektuje się wieńiec obwodowy zbrojony wkładkami ze stali A-IIIIN 4×#12 – strzemiona ze stali A0 (St0) Ø8co 25cm.

Ze względu na zastosowanie betonu C20/25+W8 zabezpieczenia powłokami bitumicznymi można pominąć.

1.5.2. ŚCIANY KONSTRUKCYJNE KONDYGNACJI NADZIEMNYCH.

Zaprojektowano ściany zewnętrzne oraz wewnętrzne nośne w technologii tradycyjnej murowanej bloczków gazobetonowych. Bloczki układać na warstwie wyrównawczej z zaprawy cementowej (pod ścianami izolacja z dwóch warstw papy na lepiku). Warstwę wyrównawczą oraz pierwszą warstwę bloczków należy starannie wypoziomować niwelatorem.

1.5.3. KONSTRUKCJA DACHU.

Zaprojektowano dach konstrukcji drewnianej krokwiowo - jętkowej z drewna klasy C27 impregnowanego środkami grzybobójczymi i p/ogniowymi.

Elementy więźby zaprojektowano przy użyciu połączeń ciesielskich i gwoździowania. Wszystkie łączniki stosować ze stali ocynkowanej galwanicznie lub nierdzewnej.

Mocowanie więźby dachowej do konstrukcji budynku przy użyciu łączników kątowych systemu np. BMF.

Projektuje się stężenie wiatrowe skrajnych segmentów więźby z blachy perforowanej 20×2,00mm lub desek 2,5×16mm. Pokrycie dachu dachówka ceramiczna na łączeniu.

Przekroje elementów więźby dachowej przedstawiono w części rysunkowej opracowania :

- krokwie 7,5/22,5cm
- jętka 7,5/22,5cm
- murłaty 16/16cm,
- łąty 6/4cm
- kontrłaty 2,5/4cm
- płatew 20,0/25cm

1.5.4. STROPY.

Projektuje się strop gęsto żebrowy typu Teriva 4,0/1 wg wytycznych producenta. Strop nad poddaszem drewniany, powstały na jętkach. Obciążenie stropu drewnianego nad poddaszem (nie użytkowy) nie może być większe niż $1,5\text{kN/m}^2$.

W poziomie stropów nad parterem i na ścianach kolankowych projektuje się wieniec obwodowy zbrojony wkładkami ze stali A-IIIIN $4 \times \#12$ – strzemiona ze stali A0 (St0) $\varnothing 8\text{cm}$ 25cm.

1.5.5. SŁUPY I TRZPIENIE.

Słupy żelbetowe z betonu C20/25 (B25) – X1 zbrojone stalą A-IIIIN (RB500) zbrojenie główne oraz stal A-I (St0S) – strzemiona. Słupy o przekroju kwadratowym $24 \times 24\text{cm}$, zbrojenie zgodnie z odpowiednimi rysunkami konstrukcyjnymi.

Jako usztywnienie ścian kolankowy ścian poddasza zaprojektowano trzpienie żelbetowe z betonu C20/25 (B25) – X1 zbrojone stalą A-IIIIN (RB500) zbrojenie główne oraz stal A-I (St0S) – strzemiona. Słupy o przekroju kwadratowym $24 \times 24\text{cm}$, zbrojenie zgodnie z odpowiednimi rysunkami konstrukcyjnymi

1.5.6. NADPROŻA I PODCIĄGI.

Projektuje się nadproża nad otworami ścian nośnych w postaci belek prefabrykowanych typu L-19.

Projektowane nadproża monolityczne z betonu C20/25 (B25) – XC1 zbrojone stalą A -IIIIN (RB500) zbrojenie główne oraz stal A-I (St0S) – konstrukcyjne. Wysokości nadproży oraz sposób zbrojenie zgodnie z rysunkami. Minimalna otulina prętów $c_{\text{nom}}=2,0\text{cm}$.

Zaprojektowano podciągi żelbetowe z betonu C20/25 (B25) – XC1 zbrojone stalą A -IIIIN (RB500) zbrojenie główne oraz stal A-I (St0S) – konstrukcyjne. Wysokości podciągów oraz sposób zbrojenie zgodnie z rysunkami. Minimalna otulina prętów $c_{\text{nom}}=2,0\text{cm}$.

1.5.7. IZOLACJE.

Izolacje termiczne – ocieplenie dachu z wełny mineralnej o grubości 25cm. Izolacja termiczna ścian fundamentowych ze styropianu XPS gr.15cm. Ściany ocieplone metodą lekką moką przy użyciu styropianu samogasnącego EPS70 grubości 15cm.

Izolacje przeciwwilgociowe i przeciwwodne - izolacja pozioma przeciwwilgociowa posadzki na płycie. Płytę fundamentową zaprojektowano z betonu wodoszczelnego na warstwie styropianu XPS300 gr. 15cm zakończonego kształtkami brzegowymi typu L systemowymi XPS300 gr. 15cm.

1.5.8. SCHODY WEWNĘTRZNE ŻELBETOWE

Zaprojektowano schody żelbetowy z betonu C20/25 (B25) – XC1 zbrojone stalą A -IIIIN (RB500) zbrojenie główne oraz stal A-I (St0S) – konstrukcyjne. Grubość płyty schodów 20cm. Schody wg rysunku K-08 i K-09. Minimalna otulina prętów $c_{\text{nom}}=2,1\text{cm}$.

1.5.9. KOMINY

Kominy spalinowo wentylacyjne systemowe produkcji Schiedel.

1.6. UWAGI KOŃCOWE.

Całość robót prowadzić pod nadzorem osób posiadających stosowne uprawnienia. W przypadku zaistnienia okoliczności nie przewidzianych niniejszym opracowaniem należy skontaktować się z autorem opracowania.

Opracował:

inż. Jan Migdał

nr upr. ANF 2/1/83, UAN.VI-3/78/85, NBGP V-7342/3/93/98

1. PRZYŁĄCZE WODOCIĄGOWE

Wpięcie do sieci wodociągowej zaprojektowano zgodnie z warunkami technicznymi.

Zasilenie w wodę projektowanych budynków mieszkalnych jednorodzinnych zlokalizowanych na działce nr 342/5, 342/6, 342/7, 342/8, 342/9, 342/10, 342/11, 342/12, 342/13, 342/14, 342/15 obręb 0011 Poniatów zaprojektowano z istniejącej sieci wodociągowej 125 mm PE przebiegającej w działce 342/2 – wg odrębnego opracowania.

Wpięcie do sieci wodociągowej De125 mm przyłączami wodociągowymi De32 mm przewidziano indywidualnie dla każdego projektowanego budynku.

Pomiar odbywać się będzie poprzez zestaw wodomierzowy zlokalizowany w pomieszczeniu garażu w budynku. W skład zestawu wodomierzowego wchodzić będzie: zawór kulowy, wodomierz JS2,5 DN 20 dobrany przez ZWiK w Wałbrzychu, zawór kulowy ze spustem, zawór antyskażeniowy. Wpięcie do istniejącej sieci wodociągowej De125 mm – wg odrębnego opracowania.

Do budowy przyłącza wodociągowego wykonuje się wykopy liniowe, wąsko przestrzenne, o ścianach pionowych odeskowanych i rozpartych lub ścianach skarpowanych bez obudowy zgodnie z normą. Wykop mechaniczny na odkład z późniejszym zasypaniem wodociągu. Roboty ręczne stanowią 10% całościowych prac związanych z wykopami. W miejscu zbliżeń do istniejącego uzbrojenia należy wykonać ręcznie. Przed przystąpieniem do wykonywania wykopów należy zebrać i zabezpieczyć warstwę ziemi urodzajnej, którą po zakończeniu robót należy ponownie rozplantować. Zasypywanie wykopów przewidziano jako ręczne w 30%, a plantowanie terenu jako mechanicznie. Wodociąg po zmontowaniu należy obsypać warstwą piasku minimum 20 cm ponad wierzch rury, następnie przeprowadzić próby szczelności. Taśmę ostrzegawczą lokalizacyjną niebieską z wkładką z drutu miedzianego ułożyć 40 cm nad rurą. Rury stosowane do budowy wodociągu muszą posiadać aktualny atest wytrzymałościowy, decyzję o stosowaniu ich w budownictwie oraz opinię PHZ o dopuszczeniu ich do przesyłu wody dla celów pitnych. Przed zasypaniem wykonanego przyłącza należy zrobić pomiar geodezyjny powykonawczy.

Połączenie rur przyłącza odcinka wodociągowego do istniejącego wypustu przyłącza wodociągowego należy wykonać za pomocą typowych łączników do łączenia rur PEHD, przykładowo wg asortymentu firmy Hawle .

Do budynku należy wprowadzić przyłącze rurą De32 PEHD, 1,0 MPa, przejście przez ścianę fundamentową lub przejście pod fundamentem wykonać w rurze ochronnej typu AROTA-DVK dn 75 mm. Po przejściu przez ścianę zastosować kształtkę PE32/stal dn32. Montaż urządzeń jak na rys. IS-01 i IS-02.

W skład zabudowy wodomierza przewidziano:

- zawór kulowy, odcinający Dn20
- wodomierz V=2,5 m³/h DN20 dobrany przez ZWiK w Wałbrzychu
- zawór kulowy ze spustem, odcinający Dn20
- zawór antyskażeniowy DANFOSS typ EA-RV 281 DN20
- filtr do wody DANFOSS typ Y222 DN20
- zawór kulowy, odcinający Dn20

Wodomierz zamontować minimum 0,4 m ponad posadzką pomieszczenia technicznego - garażu.

Na czas budowy należy dokonać wpięcia do wodociągu, które posłuży za wpięcie docelowe przewodem De32PEHD, przyłącze w odległości 1,0m od granicy działki należy wyprowadzić ponad poziom gruntu zakończyć zaworem odcinającym, wodomierzem JS2,5 dn20, z zaworem czerpalnym. Cały odcinek pionowy w gruncie i część ponad gruntem zaizolować termicznie izolacją z pianki poliuretanowej. Całość obudować skrzynką zaizolowaną termicznie.

Dobór wodomierza:

SUMA WYPŁYWÓW NORMATYWNYCH DLA LOKALU

Punkt czerpalny	ilość przyborów	Normatywny wypływ z punktu czerpalnego			Sumaryczna ilość wody		
		q _n (WZ) [dm ³ /s]	q _n (CWU) [dm ³ /s]	q _n (OG) [dm ³ /s]	q _n (WZ) [dm ³ /s]	q _n (CWU) [dm ³ /s]	q _n (OG) [dm ³ /s]
-----	----						
Bateria natryskowa	1	0,15	0,15	0,30	0,15	0,15	0,30
Bateria wannowa	1	0,15	0,15	0,30	0,15	0,15	0,30
Bateria umywalkowa	3	0,07	0,07	0,14	0,21	0,21	0,42
Bateria zlewozmywakowa	1	0,07	0,07	0,14	0,07	0,07	0,14
Płuczka zbiornikowa	2	0,13	----	0,13	0,39	----	0,39
Zmywarka do naczyń	1	0,25	----	0,25	0,25	----	0,25
				Σq[dm ³ /s]	1,22	0,58	1,80

Całkowity przepływ obliczeniowy:

$$q = 0,682 \cdot (\sum q_n)^{0,45} - 0,14 = 0,682 \cdot (1,80)^{0,45} - 0,14 = 0,748 \text{ dm}^3/\text{s}$$

Przykład doboru:

$$q_s = 0,748 \text{ dm}^3/\text{s} = 2,69 \text{ m}^3/\text{h}$$

Współczynnik zmniejszający: $\square = 0,7$

$$q_{s1} = q_s \cdot \square = 2,69 \cdot 0,7 = 1,88 \text{ m}^3/\text{h}$$

Umowny przepływ wodomierza:

$$q_w = 2 \cdot q_{s1} = 2 \cdot 1,88 = 3,77 \text{ m}^3/\text{h}$$

Dobór wodomierza wg warunku: $q_w \leq q_{\max}$

$$3,77 \text{ m}^3/\text{h} \leq 5,0 \text{ m}^3/\text{h}$$

Dobrano wodomierz typu JS2,5 PoWoGaz o DN20 $q_{\text{nom}} = 2,5 \text{ m}^3/\text{h}$.

Sprawdzenie poprawności doboru wodomierza:

$$q_{s1} \leq 0,5 \cdot q_{\max}$$

$$1,88 \text{ m}^3/\text{h} \leq 2,5 \text{ m}^3/\text{h}$$

$$DN_{\text{wod}} \leq dn_{\text{dz}}$$

$$20 \leq 40 \times 3,0$$

Prowadzenie przewodów:

Przewody wodociągowe należy układać w gotowym wykopie na głębokość minimum 1,40-1,60 m p.p.t. licząc od dna wykopu do terenu.

Na ułożonym w wykopie przewodzie nie należy zasypywać połączeń rur do czasu wykonania próby ciśnieniowej. Pozostała część przewodów winna zostać zasypana do wys. 20 cm ponad wierzch rury gruntem sypkim bez zawartości kamieni pochodzących z wykopu. Próby ciśnieniowe wykonać określonymi odcinkami na ciśnienie 10,0 bar.

Wykopy pod przyłącze należy wykonać:

- mechanicznie przy użyciu sprzętu koparkowego
- w miejscach kolizji odkrywkę wykonać ręcznie

Roboty ziemne należy wykonać zgodnie z przepisami normy branżowej PN-B-10736 „Roboty ziemne”. Wykopy otwarte pod przewody wodociągowe i kanalizacyjne.

Warunki techniczne wykonania.

Trasowanie przyłącza wodociągowego:

Przed rozpoczęciem robót ziemnych należy wytyczyć oś przewodu zgodnie z niniejszą dokumentacją.

Oznakowanie przyłącza wodociągowego:

Po wykonaniu przyłącza wodociągowego, lecz przed oddaniem do eksploatacji, należy oznakować specjalnymi tabliczkami informacyjnymi wg PN - 62/D – 09700 (dotyczy zasuw i hydrantów). Tabliczki umieścić w punktach widocznych w pobliżu przebiegających przewodów sieci wodociągowej na ścianach zewnętrznych budynków, trwałych parkanach.

Próby i odbiór przyłącza wodociągowego:

Próby ciśnieniowe wykonać określonymi odcinkami na ciśnienie 10,0 bar.

Odbioru technicznego dokonać w obecności Inwestora, Wykonawcy i Służb Technicznych.

2. PRZYŁĄCZE KANALIZACJI SANITARNEJ

Wpięcie do sieci kanalizacji sanitarnej zaprojektowano zgodnie z warunkami technicznymi.

Przyłącze kanalizacji sanitarnej do projektowanych budynków na działce nr 342/5 obręb 11 Poniatów przewidziano do istniejącej kanalizacji sanitarnej o średnicy 200 mm PVC przebiegającej w działce 342/2. Projektowane przyłącze kanalizacji sanitarnej zakończono studnią rewizyjną PVC425 na granicy działki. Wpięcie przyłącza do sieci kanalizacji sanitarnej poprzez studnię rewizyjną PVC425 – wg odrębnego opracowania.

Przyłącza kanalizacji sanitarnej należy wykonać z rur i kształtek kielichowych typu PVC-U klasy S; SDR 34; SN 8 o średnicy $D_y = 160$ mm, uszczelnionych na uszczelki gumowe – prowadzonych jak na załączonych rys.

Na przyłączy kanalizacyjnym zaprojektowano studzienkę rewizyjną wykonaną z PVC o średnicy $D_y = 425$ mm. Przykrycie studzienki rewizyjnej, zgodnie z normą PN-EN 124: 2000, włazem żeliwnym klasy D 400 o średnicy $d_n = 400$ mm w ciągach o ruchu kołowym i klasy C250 w ciągach przeznaczonych do ruchu pieszych. Na studziencie PVC, dla jej zabezpieczenia przed obciążeniem pojazdami, należy zamontować pierścienie odciążające żelbetowe.

Wykopy wykonywać sprzętem mechanicznym, a na odcinku uniemożliwiającym pracę sprzętu mechanicznego roboty wykonywać ręcznie. Przy kolizjach przestrzegać przepisów ogólnych BHP, oraz postanowień normy BN-83/8936-02 „Wykopy otwarte pod przewody kanalizacyjne i wodociągowe” i zaleceń instytucji uzgadniających.

Przewody ułożyć na podsypce piaskowej 10-20 cm. W przypadku występowania gruntów piaszczystych jako podsypkę wykorzystać grunt rodzimy. Zasyпка przewodu powinna być wykonana do wysokości minimum 20cm nad rurą, piaskiem bez kamieni i gruzu. Zaleca się wykonanie tej warstwy na mokro i ubicie drewnianymi ubijakami.

Prace budowlane wykonywać w wykopie wąsko przestrzennym, ściany wykopu zabezpieczyć obudową poziomą luźną.

Inwestor powinien zlecić powykonawcze pomiary trasy przewodów przed jej zasypaniem.

Odbioru technicznego dokonać w obecności Inwestora, Wykonawcy i Służb Technicznych. Po zakończeniu robót teren doprowadzić do stanu pierwotnego.

Wszystkie roboty wykonać zgodnie z „Warunkami technicznymi wykonania i odbioru robót instalacyjnych” cz. II oraz obowiązującymi normami i przepisami w budownictwie.

PRACE WYKONAWCZE

Roboty ziemne należy wykonać zgodnie z obowiązującymi przepisami oraz warunkami technicznymi.

Roboty ziemne dla przyłączy kanalizacji sanitarnej:

Prace należy wykonać następująco:

wykopy mechanicznie zabezpieczone w szalunku stalowym skrzyniowym lub poprzez skarpowanie, w miejscach zbliżeń lub kolizji wykonywać ręcznie.

Podczas prowadzenia robót ziemnych należy przestrzegać instrukcji zawartych w:

- Normie przedmiotowej PN-B-10736
- Warunkach Technicznych Wykonania i Odbioru Robót Budowlano-Montażowych cz. II. Roboty Instalacji Sanitarnych i Przemysłowych.
- obowiązujących przepisach BHP
- tymczasowej instrukcji projektowania i budowy przewodów kanalizacyjnych z rur PVC-U.

Przygotowanie podłoża:

Przed przystąpieniem do wykonywania podłoża należy dokonać odbioru technicznego wykopu. Podłoża pod kanały wykonywać w suchym wykopie.

W razie wystąpienia podwyższonego poziomu wód gruntowych należy dokonać obniżenia poziomu wód gruntowych poprzez zastosowanie igłofiltrów. Koszty rozliczyć kosztorysem powykonawczym.

Montaż kanałów:

Przed przystąpieniem do układania rur należy sprawdzić:

- wykonanie wykopu i podłoża
- zabezpieczenie przewodów i kabli energetycznych i telekomunikacyjnych oraz pozostałej infrastruktury technicznej napotkanych w obrębie wykopów.

BADANIA ODBIORCZE:

Po ułożeniu przyłączy i wykonaniu studni należy wykonać próbę szczelności poszczególnych odcinków przed zasypaniem wykopów.

ROBOTY ZIEMNE I MONTAŻOWE:

Po trasie projektowanych przyłączy wodociągowego, kanalizacji sanitarnej przewiduje się wykonanie wykopów sprzętem mechanicznym i ręcznie.

Wykopy na otwartym terenie zabezpieczyć przez skarpowanie i szalowanie.

Przed przystąpieniem do robót ziemnych należy dokładnie rozeznac plan realizacyjny i zapoznać się z istniejącą infrastrukturą podziemną oraz warunkami uzgodnień.

Roboty ziemne wykonane zostaną sposobem ręcznym w pobliżu występujących kolizji oraz sprzętem mechanicznym zgodnie z normą BN-83/8836-02 oraz rozporządzeniem MB i PMB z dn 23.03.72 w sprawie BHP przy wykonywaniu robót budowlano-montażowych ujęte w Dz.U.nr. 13, poz.93. Przed rozpoczęciem robót ziemnych, trasę projektowanego przyłącza kanalizacyjnego należy wytyczyć i oznaczyć.

Spenetrować istniejące i projektowane uzbrojenie podziemne a kolizje oznakować.

W czasie wykonywania robót ziemnych teren należy zabezpieczyć. Odległość wykopanej ziemi od krawędzi wykopu powinna wynosić nie mniej niż 0,5 m przy szerokości wykopu nie mniej niż 0,9 m. Skarpy wykopu zabezpieczyć deskowaniem ażurowym. Głębokość ułożenia przyłącza gazowego ~1,2 m pod powierzchnią terenu. Przyłącze gazowe prowadzić w min. odległości 1,5 m od budynku.

Teren przez który prowadzone będą wykopy należy przywrócić do stanu pierwotnego. Po realizacji przyłącza wody i wykonaniu obsypki piaskowej należy ułożyć taśmę identyfikacyjno-ostrzegawczą. Zасыpywanie ułożonego wodociągu winno odbywać się warstwami, ubijając dokładnie każdą z kolejnych warstw.

Podczas prowadzenia robót ziemnych i montażowych należy przestrzegać warunków technicznych podanych w:

- normie przedmiotowej PN – B-10736 oraz PN – EN1610 zawarte w wymaganiach technicznych „COBRTI INSTAL”
- tymczasowej instrukcji projektowania i budowy przewodów kanalizacyjnych z rur PVC-U
- pracownicy wyznaczeni do wykonywania robót ziemnych i montażowych muszą posiadać przeszkolenie BHP
- warunkach technicznych.

Montaż przewodów:

Przed przystąpieniem do układania rur należy sprawdzić:

- wykonanie wykopu i podłoża
- zabezpieczenie przewodów i kabli napotkanych w obrębie wykopów
- stan szalowań wykopów
- wykonanie niezbędnych zejść do wykopów

Całość prac dla przyłączy wod. - kan. wykonać zgodnie z wymaganiami technicznymi zawartymi w:

- zeszytcie nr 3 i 9 COBRTI INSTAL oraz warunkami technicznymi wg. PN-B-10736.
- PN-81/B – 10725 Wodociągi. Przewody zewnętrzne. Wymagania i badania przy odbiorze.
- PN-82/M – 54910 Wodociągi. Zabudowa zestawów wodomierzowych w instalacji wodociągowej.
- PN-80/H – 74051/00 Włazy kanałowe. Ogólne wymagania i badania.
- PN-84/B – 10735 Kanalizacja. Przewody kanalizacyjne. Wymagania i badania przy odbiorze.
- PN-83/8836-02 Przewody podziemne. Roboty ziemne. Wymagania i odbiory przy odbiorze.
- BN-62/8971-04 Roboty wodociągowe i kanalizacyjne. Wpusty deszczowe. Warunki techniczne wykonania.
- warunkach technicznych

1. Wewnętrzna instalacja wodociągowa zimnej i ciepłej wody

Instalacja wodociągowa

Instalację wodociągową wody zimnej i ciepłej wykonać z rur typu BOR Plus z wkładką stabilizowaną łączone poprzez zgrzewanie.

Piony i poziome odcinki rozprowadzające wody wykonać z rur PP np. w systemie rur BOR PN16 STABI. Instalacje mieszkaniowe, wykonać z rur PEX z wkładką aluminiową.

Przejścia przez stropy i ściany konstrukcyjne wykonać w ochronnych rurach stalowych wypełnionych szczeliwem plastycznym niepowodującym korozji. W garażu po stronie wody zimnej należy zainstalować wodomierz główny c.w.u.

Ciepła woda użytkowa zasilana będzie z kotła gazowego dwufunkcyjnego o mocy 21,0 kW.

Rurociągi wodociągowe magistralne układać pod stropem pomieszczeń w przestrzeni międzystropowej w korytarzu lub na wewnętrznych ścianach budynku w bruzdach ściennych i w posadzce. Pionowe odcinki rurociągów oraz podejścia do przyborów prowadzić w bruzdach lub w obudowach z płyt G-K.

Projektowana instalacja wodociągowa doprowadzać będzie wodę zimną i ciepłą do przyborów sanitarnych - umywalk, płuczek ustępowych, wanien i natrysków oraz zlewozmywaków i urządzeń technologicznych (np. pralka, zmywarka do naczyń).

Na rurociągach wodociągowych wody zimnej i ciepłej jako armaturę odcinającą stosować zawory odcinające kulowe mufowe przeznaczone do wody zimnej i ciepłej. Z uwagi na charakter przeznaczenia budynku zaleca się stosowanie baterii umywalkowych wyposażonych w głowice termostacyjne; pozostałą armaturę stosować jako typową oraz przystosowaną do urządzeń technologicznych.

Rurociągi wody zimnej, ciepłej - odcinki poziome i pionowe - należy zaizolować przy pomocy gotowych otulin ciepłochronnych o grubości izolacji 30 mm.

Izolacja cieplna przewodów instalacji wodnej powinna spełniać wymagania określone w Dz.U. poz. 926 z dnia 13.08.2013 r. [Rozporządzenie Ministra Transportu, Budownictwa i Gospodarki Morskiej z dnia 5 lipca 2013 r. zmieniające rozporządzenie w sprawie warunków technicznych, jakim powinny odpowiadać budynki i ich usytuowanie].

Zapotrzebowanie wody zimnej do celów sanitarno-higienicznej wyliczono zgodnie z normą PN-92/B-01706/Az1:1999 i Rozporządzeniem Ministra Infrastruktury z 14.01.2002 r. (Dz. U. Nr 8 poz. 70).

2. Instalacja kanalizacji sanitarnej

Wewnętrzną instalację kanalizacyjną wykonać z rur PVC, uszczelnionych na uszczelki gumowe.

Projektowane rurociągi kanalizacyjne układać na ścianach budynku, w przestrzeniach międzystropowych i w brzdach ściennych oraz pod posadzką pomieszczeń parteru. Wszystkie rurociągi kanalizacyjne montowane na zewnątrz ścian należy obudować.

Pionowe i poziome odcinki kanalizacji sanitarnej należy wyposażyć w czyszczaki, pionowe kanalizacyjne wyprowadzone ponad dach zakończyć wywiewkami kanalizacyjnymi (min 0,6 m powyżej górnej krawędzi okna).

Przybory sanitarne jak umywalki i miski ustępowe, zlewozmywaki przyjęto z porcelitu, miski natryskowe i wanny z tworzywa sztucznego, wpusty podłogowe z tworzywa sztucznego z kratkami z blachy stalowej nierdzewnej.

Rurociągi kanalizacyjne przeznaczone do montażu pod posadzką układać w wykopie na podsypce piaskowej grub. min. 10 cm. Podsypka piaskowa powinna być pozbawiona kamieni i innych ostrych przedmiotów. We wskazanych miejscach na poziomach kanalizacyjnych należy stosować rewizje. Na każdym pionie kanalizacyjnym należy zamontować rewizje.

Po wykonaniu prób szczelności oraz zachowania spadku rurociągi będą obsypane warstwą piasku grub. 40 cm ponad górną powierzchnię rur. Podsypkę pod rurami oraz obsypki piaskowe wokół rur i nad rurami należy dokładnie zagęścić.

Instalację wewnętrzną kanalizacji sanitarnej wewnętrznej wyprowadzić na zewnątrz z wpięciem do projektowanej instalacji przydomowej biooczyszczalni ścieków.

3. INSTALACJA OGRZEWANIA PŁASZCZYZNOWEGO

Źródłem ciepła dla potrzeb ogrzewania pomieszczeń będzie dwufunkcyjny kocioł gazowy o mocy $Q=21$ kW.

Przewidziano montaż obiegu grzewczego do ogrzewania płaszczyznowego oraz ogrzewania grzejnikowego. Instalacja dwururowa z rozdziałem dolnym wykonana będzie w systemie rozgałęzonym, z pionowym oraz poziomym rozprowadzeniem przewodów do poszczególnych rozdzielaczy oraz w systemie rozdzielaczowym do poszczególnych obiegów ogrzewania płaszczyznowego.

Elementami grzejnymi będzie system ogrzewania płaszczyznowego typu DOMOVAL z rurą owalną oraz w sanitariatach grzejniki łazienkowe miedziane.

Instalacja obliczona jest na parametry czynnika grzewczego 40/30 °C. Czynnik grzejny – woda.

Przewody magistralne oraz pionowe instalacji c.o. należy wykonać z rur pp w systemie BOR3 lub z rur PEX z wkładką aluminiową. Prowadzenie instalacji w części graficznej.

Do podwieszania i mocowania rurociągów C.O. stosować typowe obejmy i zawiesia np. firmy Hilti, rozstaw zawiesi i podpór wykonać zgodnie z normą PN-64/B-10400 Tab.nr 2.

Do kompensacji wydłużeń cieplnych stosować naturalne zmiany kierunków rurociągów centralnego ogrzewania.

Rurociągi układać ze spadkami min. 0,5%, tak, aby występowało ich samo odpowietrzenie instalacji. Na przewodzie zasilającym w najwyższych punktach instalacji zamontować samoczynne zawory odpowietrzające. Na powrocie instalacji c.o. w najniższych punktach (rozdzielacz główny) należy zamontować zawory spustowe umożliwiające opróżnienie instalacji. Automatyczne odpowietrzniki należy zamontować przy każdym rozdzielaczu. Instalacja odpowietrzana będzie dodatkowo poprzez odpowietrzniki montowane na rozdzielaczach ogrzewania płaszczyznowego.

Po wykonaniu prac montażowych instalację należy dokładnie przepłukać i poddać próbie szczelności na ciśnienie 0,60 MPa. Próbę należy uznać za wykonaną pozytywnie, jeżeli zamontowany manometr w ciągu 30-tu minut nie wykaże spadku ciśnienia.

Po wykonaniu prób szczelności instalacji należy przeprowadzić regulację instalacji ustawiając odpowiednie nastawy na zaworach umieszczonych na rozdzielaczach dla poszczególnych obiegów instalacyjnych.

Izolację ciepłochronną rurociągów wykonać przy użyciu otulin termoizolacyjnych z pianki polietylenowej zgodnie z tabelą 1.1

tabela 1.1 Wymagania izolacji cieplnej przewodów i komponentów

L.p.	Rodzaj przewodu lub komponentu	Minimalna grubość izolacji cieplnej (materiał 0,035 W/m·K) ¹⁾
1	Średnica wewnętrzna do 22 mm	20 mm
2	Średnica wewnętrzna od 22 do 35 mm	30 mm
3	Średnica wewnętrzna od 35 do 100 mm	równa średnicy wewnętrznej rury
4	Średnica wewnętrzna ponad 100 mm	100 mm
5	Przewody i armatura wg poz. 1-4 przechodzące przez ściany lub stropy, skrzyżowania przewodów	1/2 wymagań z poz. 1-4
6	Przewody ogrzewań centralnych wg poz. 1-4, ułożone w komponentach budowlanych między ogrzewanymi pomieszczeniami różnych użytkowników	1/2 wymagań z poz. 1-4
7	Przewody wg poz. 6 ułożone w podłożu	6 mm
8	Przewody ogrzewania powietrznego (ułożone wewnątrz izolacji cieplnej budynku)	40 mm
9	Przewody ogrzewania powietrznego (ułożone na zewnątrz izolacji cieplnej budynku)	80 mm
10	Przewody instalacji wody lodowej prowadzone wewnątrz budynku ²⁾	50% wymagań z poz. 1-4
11	Przewody instalacji wody lodowej prowadzone na zewnątrz budynku ²⁾	100% wymagań z poz. 1-4

Otuliny muszą posiadać aprobatę techniczną o dopuszczeniu do stosowania w budownictwie.

Przewidziano dwa obiegi grzewcze: ogrzewania płaszczyznowego i ogrzewania grzejnikowego. Instalację ogrzewania płaszczyznowego i grzejnikowego projektuje się we wskazanych pomieszczeniach budynku w projekcie, zgodnie z dokumentacją rysunkową.

Pętle ogrzewania podłogowego zasilane są z dwóch rozdzielaczy złożonych z modułów zasilających współpracujących z głowicami elektrotermicznymi. Każdy rozdzielacz powinien być zaopatrzony w odpowietrznik jak też możliwość wykonania nastaw wstępnych. Rozdzielacze ogrzewania podłogowego należy umieścić w szafkach podtynkowych o odpowiednich wymiarach. Na powrocie z pętli ogrzewania podłogowego przewidziano montaż regulatorów ograniczających zadany przepływ $Q = 0.6 \dots 2.4$ l/min.

Przed każdym rozdzielaczem po stronie zasilania należy zamontować zawór odcinający precyzyjnej regulacji z nastawą wstępną, z możliwością dwukierunkowego przepływu, kierunku A-B, z odwodnieniem, pomiar spadku ciśnienia i przepływu; na przewodzie powrotnym należy zamontować zawór kulowy z gwintem z motylkiem, z półśrubunkiem, przykładowo wg asortymentu firmy THERMOVAL-DOMOVAL.

Rury grzewcze należy montować w układzie ślimakowym oraz w układzie meandra. Dopuszcza się możliwość dowolnego prowadzenia rur grzewczych przy zachowaniu parametrów obliczeniowych projektowanego ogrzewania płaszczyznowego /. Obwody grzewcze na powierzchniach wykonać rurą dn 16 z osłoną antydyfuzyjną. Rury mogą być stosowane do instalacji grzewczych o maksymalnych parametrach 95°C i ciśnieniu 6 bar. Realizację projektu przewidziano w systemie rur THERMOVAL-DOMOVAL.

Montaż systemu ogrzewania płaszczyznowego dokonać wg wytycznych producenta

Zastosowany materiał na przewody.

Połączenia przewodów zasilających rozdzielacze należy wykonywać za pomocą złącz z pierścieniem pełnym.

Prowadzenie przewodów i kompensacja wydłużeń.

Prowadzenie przewodów zasilających rozdzielacze przewiduje się w przestrzeni międzystropowej na parterze.

Przy przejściach przewodami rozprowadzającymi przez otwory drzwiowe **należy zwrócić szczególną uwagę na prowadzenie przewodów środkiem (w osi drzwi)** w celu uniknięcia przebicia przewodów instalacji C.O. podczas montażu listew progowych.

Sugeruje się montaż listew na klej silikonowy.

Do kompensacji wydłużeń cieplnych stosować naturalne zmiany kierunków rurociągów ogrzewania.

Automatyka regulacji temperatury w poszczególnych pomieszczeniach wg asortymentu dostępnego na rynku po stronie wykonawcy. W każdym pomieszczeniu przewidziano montaż regulatora temperatury. W pomieszczeniach ekspozycji oraz sprzedaży przewidziano po dwa regulatory pogodowe do sterowania otwarciem głowic termostatycznych w poszczególnych obiegach.

Montaż instalacji

Do podwieszania i mocowania rurociągów stosować typowe obejmy i zawiesia np. firmy Hilti, rozstaw zawiesi i podpór wykonać zgodnie z normą PN-64/B-10400 Tab.nr 2.

Do kompensacji wydłużeń cieplnych stosować naturalne zmiany kierunków rurociągów centralnego ogrzewania.

Rurociągi układać ze spadkami min. 0,5%, tak, aby występowało ich samo odpowietrzenie instalacji. Na przewodzie zasilającym w najwyższych punktach instalacji zamontować samoczynne zawory odpowietrzające. Na powrocie instalacji c.o. w najniższych punktach (rozdzielacz główny) należy zamontować zawory spustowe umożliwiające opróżnienie instalacji. Automatyczne odpowietrzniki należy zamontować przy każdym rozdzielaczu. Instalacja odpowietrzana będzie dodatkowo poprzez odpowietrzniki montowane na instalacji.

Próby i regulacja instalacji

Po wykonaniu prac montażowych instalację należy dokładnie przepłukać i poddać próbie szczelności na ciśnienie 0,60 MPa. Próbę należy uznać za wykonaną pozytywnie, jeżeli zamontowany manometr w ciągu 30-tu minut nie wykaże spadku ciśnienia.

Po wykonaniu prób szczelności instalacji należy przeprowadzić regulację instalacji ustawiając odpowiednie nastawy na zaworach grzejnikowych oraz zaworach regulacyjnych.

Izolacja rurociągów

Izolację ciepłochronną rurociągów wykonać przy użyciu otulin termoizolacyjnych z pianki polietylenowej grub. jak w tabeli 1.1, np. typu THERMAFLEX PUR.

Otuliny muszą posiadać aprobatę techniczną o dopuszczeniu do stosowania w budownictwie.

4. INSTALACJA GAZOWA

W budynku projektuje się instalację gazową dla potrzeb kotła dwufunkcyjnego gazowego, zlokalizowanego w łazience. Instalacja gazowa przebiegać będzie od skrzynki gazowej zawierającej kurek główny, - znajdującej się na ścianie zewnętrznej budynku - do poszczególnych odbiorników gazu, zgodnie z dokumentacją rysunkową.

Projektowana instalacja gazowa zasilana będzie w gaz ziemny wysokometanowy GZ-50 z projektowanego (wg odrębnego opracowania) przyłącza średniego ciśnienia PEHD o średnicy De25 mm do projektowanej (wg odrębnego opracowania) sieci De25 mm.

Zaprojektowano instalację gazową zgodnie z warunkami technicznymi od projektowanego gazomierza typu G4 , zlokalizowanego w szafce gazowej do odbiornika gazowego. Lokalizacja gazomierza w szafce gazowej – zgodnie z dokumentacją rysunkową.

Instalację gazową należy wykonać z rur stalowych czarnych bez szwu wg PN-84/H-74219 łączonych przez spawanie o średnicy dn25 mm. Dopuszcza się zastosowanie połączeń gwintowanych tylko przy kurkach odcinających przed odbiornikami gazu. Rurociągi gazowe należy mocować do ścian i stropów za pomocą uchwytów a odległość przewodów od ścian powinna wynosić ok. 2 cm.

Przewody gazowe należy prowadzić w odległości mierząc w świetle przewodów bez izolacji co najmniej:

- 15 cm od poziomych przewodów wodociągowych i kanalizacyjnych umieszczając je nad tymi przewodami;
- 15 cm od poziomych przewodów ciepłych umieszczając je pod tymi przewodami;
- 10 cm od pionowych przewodów instalacji w/w oprócz przewodów elektrycznych;
- 20 cm od przewodów telekomunikacyjnych prowadzonych równolegle;
- 60 cm od elektrycznych urządzeń iskrzących (wyłączników, bezpieczników, przełączników gniazd wtykowych itp.).

Przewody gazowe krzyżujące się z innymi instalacjami powinny być od nich oddalone co najmniej 2 cm.

Po wykonaniu instalacji gazowej należy dokonać próby szczelności powietrzem na ciśnienie 50 kPa. W ciągu 30 minut trwania próby manometr nie powinien wykazywać spadku ciśnienia. Jeżeli trzykrotna próba da wynik negatywny to instalację należy zdemontować i wykonać na nowo. Badanie szczelności połączeń (kurków itp.) należy wykonać przez powlekanie połączeń wodą mydlaną. Wszystkie nieszczelności należy w tym przypadku usunąć poprzez rozmontowanie w miejscu nieszczelnym i ponowne zmontowanie.

Odbiór instalacji gazowej może być przeprowadzony po wykonaniu pozytywnych prób szczelności instalacji dokonanych w obecności przedstawiciela dostawcy gazu. Odbiór instalacji polega na sprawdzeniu zgodności

wykonania z projektem z uwzględnieniem ewentualnych zmian w/g zapisów w dzienniku budowy, sprawdzeniu atestów i certyfikatów urządzeń gazowych oraz protokołów wykonania prób i badań.

Po dokonaniu próby szczelności instalacji gazowej, przewody oczyścić do II stopnia czystości i zabezpieczyć przed korozją. Ochronę antykorozyjną należy wykonać na wszystkich odcinkach instalacji gazowej poprzez nałożenie pokrycia malarskiego N1-L/U-AP wg BN-76/8076-05. Barwa zewnętrznej warstwy pokrycia żółta wg PN-70/H-01270/01. Poszczególne powłoki powinny mieć zróżnicowaną warstwę.

5. INSTALACJA ODPROWADZENIA SPALIN ORAZ POBORU POWIETRZA PRZEZ KOCIOŁ GAZOWY

Do odprowadzenia spalin z kotła oraz powietrza pobieranego do spalania przez kocioł z zamkniętą komorą spalania, przewidziano układ powietrzno-spalinowy 60/100 mm współosiowy z elementów systemowych, kwasoodpornych prowadzony po elewacji budynku, zgodnie z dokumentacją rysunkową.

Dopuszczalne jest zastosowanie przez Inwestora innego systemu pod warunkiem, że będzie spełniał normatywne wymagania. Przy zastosowaniu rozwiązania zamiennego należy zachować normatywne parametry i wymagane atesty.

Po wykonaniu komina, podlega on odbiorowi polegającemu na sprawdzeniu:

- drożności kanału wentylacyjnego,
- szczelności połączeń,
- ciągu komina,
- prawidłowości wykonania połączeń i zgodności elementów ze specyfikacją i wytycznymi producenta,
- odbiór powinien odbywać się przy udziale uprawnionego mistrza kominiarskiego i kończyć protokołem,
- szczegółową specyfikację zestawczą elementów komina powinien przygotować wykonawca; musi być ona zgodna ze specyfikacją i wytycznymi producenta oraz wymogami normowymi.

PRZED WYKONANIEM PRZEWODÓW WYKONAĆ PRZEDMIARY WYSOKOŚCIOWE PRZEWODÓW NA MIEJSCU PRZEWIDZIANYM W PROJEKCIE.

Opracował:

inż. Jan Migdał

nr upr. ANF 2/1/83, UAN.VI-3/78/85, NBNP V-7342/3/93/98

INSTALACJE ELEKTRYCZNE W BUDYNKACH

1. PRZEDMIOT OPRACOWANIA

Przedmiotem opracowania jest projekt budowlany instalacji elektrycznej zespołu budynków jednorodzinnych w zabudowie szeregowej położonego w Wałbrzychu na działkach nr 342/5, 342/6, 342/7, 342/8, 342/9, 342/10, 342/11, 342/12, 342/13, 342/14, 342/15.

2. PODSTAWA OPRACOWANIA

Podstawą opracowania jest:

- zlecenie Inwestora
- obowiązujące przepisy i normy w zakresie warunków technicznych, jakim powinny odpowiadać instalacje i urządzenia elektryczne
- wytyczne branży budowlanej i instalacyjnej
- art. 20 ustawy Prawo budowlane.

3. ZAKRES OPRACOWANIA

Niniejsze opracowanie obejmuje:

- tablicę bezpiecznikową
- instalację oświetlenia
- instalację gniazd wtykowych
- obliczenia i rysunki techniczne

4. OPIS TECHNICZNY

4.1 Charakterystyka obiektu

Projekt obejmuje instalację elektryczną wewnętrzną dla budynku mieszkalnego jednorodzinnej wraz z tablicą bezpiecznikową położonego w Wałbrzychu.

4.2 Zasilanie obiektu energią elektryczną

Projektowany budynek należy zasilic ze złącza kablowo-pomiarowego ZK-P posadowionego na granicy działki 342/5, 342/6, 342/7, 342/8, 342/9, 342/10, 342/11, 342/12, 342/13, 342/14, 342/15. Złącze kablowo-pomiarowe oraz jego zasilanie wykona TAURON Dystrybucja na podstawie „Umowy o przyłączenie”. Od złącza wykonać wewnętrzną linię zasilającą do tablicy bezpiecznikowej TB budynku, posadowionej w garażu. Projekt wlv stanowi odrębne opracowanie.

4.3 Instalacja elektryczna oświetlenia

Instalację elektryczną oświetlenia wykonać przewodami typu YDYp 3,4,5x1,5 mm² z izolacją na napięcie 450/750V. Przewody ułożyć w ścianach regipsowych i pod posadzką w rurach karbowanych giętkich oraz pod tynkiem. Wyłączniki montować na wysokości 1,2-1,3 m od posadzki. W łazienkach, garażu oraz na zewnątrz zastosować oprawy oświetleniowe bryzgoszczelne oraz wyłączniki o stopniu ochrony IP44. Dla holu, kuchni oraz korytarza i łazienki na piętrze zaprojektowano oświetlenie ze źródłami światła typu LED. W garażu zamontować oprawy fluorosencyjne typu Hermetic 2x36W IP 65, a w pozostałych pomieszczeniach, jeżeli jest to możliwe, zastosować oświetlenie z wykorzystaniem energooszczędnych źródeł światła. Dla wiatrołapu, garażu, holu, klatki schodowej oraz korytarza na piętrze zaprojektowano sterowanie oświetlenia za pomocą wyłączników krańcowych schodowych i wyłączników krzyżowych. Przed wjazdem do garażu i wejściem do budynku zamontować oprawy hermetyczne (IP65) z czujnikiem ruchu. **Na poddaszu nie stosować halogenowych źródeł światła.** Schemat instalacji oświetlenia przedstawiają rysunki E1 i E2.

4.4 Instalacja elektryczna gniazd wtykowych

Instalację elektryczną gniazd wtykowych wykonać jako podtynkową przewodami typu YDYp 3x2,5 mm² 450/750V. Do kuchni elektrycznej ułożyć przewód YDY 5x2,5 mm². Przewody układać pod tynkiem i pod posadzką. W ścianach regipsowych i w posadzce dodatkowo przewody ułożyć w rurach karbowanych giętkich. Stosować osprzęt podtynkowy. Gniazda montować na wysokości 0,3 m. W łazienkach i garażu, zastosować osprzęt hermetyczny o stopniu ochrony IP 44 montowany na wysokości 1 m od posadzki, a gniazdo zewnętrzne (również IP44) 0,3 m od posadzki. W kuchni część gniazd zamontować nad blatem mebli, gniazdo do okapu na wysokości 2m, a gniazdo do zmywarki umieścić pod zlewozmywakiem. Gniazdo do zasilania bramy garażowej umieścić na suficie. Schemat instalacji elektrycznej gniazd wtykowych przedstawiono na rysunkach E1 i E2.

4.5 Tablica bezpiecznikowa TB

Dla budynku mieszkalnego zaprojektowano tablicę bezpiecznikową umiejscowioną w garażu na wysokości 1,4 m od posadzki, wykonaną w oparciu o obudowę typu KAEDRA 3x12 IP65 z listwami przyłączeniowymi N oraz PE z wykorzystaniem osprzętu modułowego firmy FAEL Legrand. W tablicy zabudowano wyłącznik główny, wyłączniki przeciwporażeniowe P304 25/0,03A, ochronnik przepięć i wyłączniki instalacyjne serii S300. Schemat ideowy tablicy TB z podanymi typami przewodów oraz dobranymi zabezpieczeniami przedstawia rysunek nr E3.

4.6 Instalacja odgromowa

Instalację odgromową wykonać zgodnie z wymogami normy **PN-IEC 61024-1**. Zwody poziome instalacji odgromowej oraz przewody odprowadzające wykonać drutem stalowym ocynkowanym ϕ 8 mm. Zwody poziome instalowane na dachu wykonać w technologii nienaprzężanej. Konstrukcje stalowe na dachu połączyć metalicznie ze zwodami. Do ochrony kominów zastosować iglice kominowe typu 70.1 firmy Elkobis. Przewody odprowadzające ułożyć w rurkach PCV pod tynkiem. Zastosować studzienki rewizyjne do złącz kontrolnych. Wykonać sztuczny uziom otokowo-fundamentowy. Ułożyć w odległości minimum 1m od budynku bednarke FeZn 30x 4 mm. Z fundamentu wyprowadzić bednarke FeZn 30x4 mm, którą przymocować przez spawanie do zbrojenia fundamentu i sztucznego uziomu otokowego.

5. OCHRONA PRZED PORAŻENIEM PRĄDEM ELEKTRYCZNYM

Instalację elektryczną budynku wykonać w układzie TN-S. Przewodu ochronnego PE nigdzie nie wolno zabezpieczać, przerywać i łączyć z przewodem N. W projektowanym układzie instalacji odbiorczej TN-S przyjęto następujący system ochrony przeciwporażeniowej:

- a. ochrona podstawowa (ochrona przed dotykiem bezpośrednim) – izolacja podstawowa i osłony części przewodzących czynnych,
- b. ochrona dodatkowa (ochrona przed dotykiem pośrednim) – realizowana przez samoczynne wyłączenie napięcia zasilania,
- c. wyłącznik przeciwporażeniowy różnicowoprądowy o maksymalnej wartości prądu różnicowego $\Delta I = 30$ mA,
- d. miejscowe połączenia wyrównawcze.

UWAGA:

- zapewnić ciągłość galwaniczną połączeń rurociągów wodnych, c.o. i c.w. – w szczególności zmostkować wodomierz i ciepłomierz
- wykonać główną szynę uziemiającą do której dołączyć instalację co, wodną i gazową oraz połączyć ją z uziomem budynku

6. OCHRONA PRZECIWPRIĘCIOWA

W celu ochrony urządzeń elektronicznych przed skutkami przepięć zastosowano II stopień ochrony przeciwprzebieciowej realizowany przez ogranicznik przepięć typu I+II V25 OBO zainstalowany w głównej tablicy bezpiecznikowej TB. Ogranicznik połączy przewodem LgY 16 mm² z główną szyną uziemiającą GSU, która jest połączona z uziemieniem budynku. Oporność uziemienia powinna wynosić mniej niż 10 omów.

7. OBLICZENIA TECHNICZNE

7.1. Bilans mocy

$$P_i = 16,7 \text{ kW} \quad k_j = 0,7 \quad P_{sz} = 11,7 \text{ kW} \quad \cos\phi = 0,90$$

Prąd szczytowy $I_{sz} = 18,8 \text{ A}$

7.2 Dobór przewodów i zabezpieczeń

Lp	Określenie obwodu	P_{sz}	I_{ssz}	Dobry przewód		zabezpieczenie		
		[kW]	[A]	typ	I_{dd}	typ	I_{bn}	miejsce zainst.
1	obwód oświetlenia	1,50	7,2	YDY 3x1,5	17	S301 B10	10	TB
2	obwód gniazda kuchnia	2,40	11,6	YDY 3x2,5	23	S301 B16	16	TB
3	obwód gniazda piekarnik	2,00	9,7	YDY 3x2,5	23	S301 B16	16	TB
4	obwód płyty elektrycznej	7,00	11,2	YDY 5x2,5	21	S301 B16	16	TB
5	obwód gniazda pralka	1,60	7,8	YDY 3x2,5	23	S303 B16	16	TB
6	obwód gniazda pokój piętro	1,20	5,8	YDY 3x2,5	23	S301 B16	16	TB

We wszystkich przypadkach spełniony jest warunek koordynacji urządzeń zabezpieczających przed przetężeniem z przewodami (wg PN-91/3 – 05009/43)

$$1. \quad I_{dd} > I_{bn} > I_{max}$$

$$2. \quad I_{ib} < 1,45 \times I_{dd}$$

gdzie $I_{ib} = 1,6 \times I_{bn}$ - dla bezpieczników topikowych

$I_{ib} = 1,45 \times I_{bn}$ - dla wyłączników serii S300

Dla obwodu płyty YDY 5x2,5 mm²

$$I_{dd} = 21 \text{ A}$$

$$I_{max} = 11,2 \text{ A}$$

$$I_{bn} = 16 \text{ A}$$

$$21 > 16 > 11,2$$

$$23,2 < 30,5$$

Warunki spełnione – dobór poprawny

7.3 Obliczenie spadków napięć

Lp	Nazwa obwodu	Typ przewodu	Przekrój żył	Dług. przew.	Przewodność	Obciążenie	Ilość faz	Spadek napięcia [%]
			[mm ²]					
1	Od TB do gniazda piekarnika	YDY 3x2,5	2,5	14	56	2000	1	0,76
2	Od TM do gniazda płyty elektrycznej	YDY 5x2,5	2,5	12	56	7000	3	0,38
3	Od TM do gniazda pralki	YDY 3x2,5	2,5	13	56	1600	1	0,56
4		YDY 3x2,5	2,5	16	56	2000	1	0,86

5	Od TM do gniazda w kuchni Od TM do gniazda w pokoju na piętrze	YDY 3x2,5	2,5	22	56	1200	1	0,71
---	---	-----------	-----	----	----	------	---	------

Spadki napięć znajdują się w granicach dopuszczalnych

7.4 Warunki skuteczności ochrony przeciwporażeniowej

Dla układu TN-S

Obliczona impedancja pętli zwarcia dla najodleglejszego odbiornika

wynosi $Z_p = 1,30 \text{ } \Omega$

Prąd zwarcia $I_{zw} = (0,8 \times 230) / Z_p$ $I_{zw} = 141 \text{ A}$

Prąd wyłączający z czasem $t < 0,4 \text{ s}$ dla wyłącznika

typu „B” wynosi $5 \times I_n$

$I_a = 5 \times 16 = 80 \text{ A}$

$I_a < I_{zw}$ - warunek samoczynnego wyłączenia jest spełniony

WNIOSKI KOŃCOWE

- Prace elektromontażowe musi wykonać osoba posiadająca odpowiednie uprawnienia, dokonując montażu w sposób zapewniający bezpieczeństwo zgodnie z wymogami normy PN-IEC 60364 ...
- Po wykonaniu prac montażowych należy dokonać kontrolnych pomiarów rezystancji izolacji, uzemień oraz skuteczności działania ochrony przeciwporażeniowej.

OPRACOWANIE:

mgr inż. Andrzej Niczyporuk

UAN. VI-f/3/26/89

OBLICZENIA STATYCZNO - WYTRZYMAŁOŚCIOWE

Tablica 1. Obciążenia stropu

Lp	Opis obciążenia	Obc. char. kN/m ²	γ_f	k_d	Obc. obl. kN/m ²
1.	Ceramiczne płytki podłogowe grub. 2 cm [21,0kN/m ³ ·0,02m]	0,42	1,30	--	0,55
2.	Jastrych cementowy grub. 6 cm [21,0kN/m ³ ·0,06m]	1,26	1,30	--	1,64
3.	Styropian grub. 2 cm [0,45kN/m ³ ·0,02m]	0,01	1,30	--	0,01
4.	Obciążenie zmienne (pokoje i pomieszczenia mieszkalne w domach indywidualnych, czynszowych, hotelach, schroniskach, szpitalach, więzieniach, pomieszczenie sanitarne, itp.) [1,5kN/m ²]	1,50	1,40	0,35	2,10
5.	Mur z cegły (cegła budowlana wypalana z gliny, dziurawka) grub. 12 cm [14,500kN/m ³ ·0,12m]	1,74	1,30	--	2,26
Σ:		4,93	1,33	--	6,56

DANE:

Szkic więzara

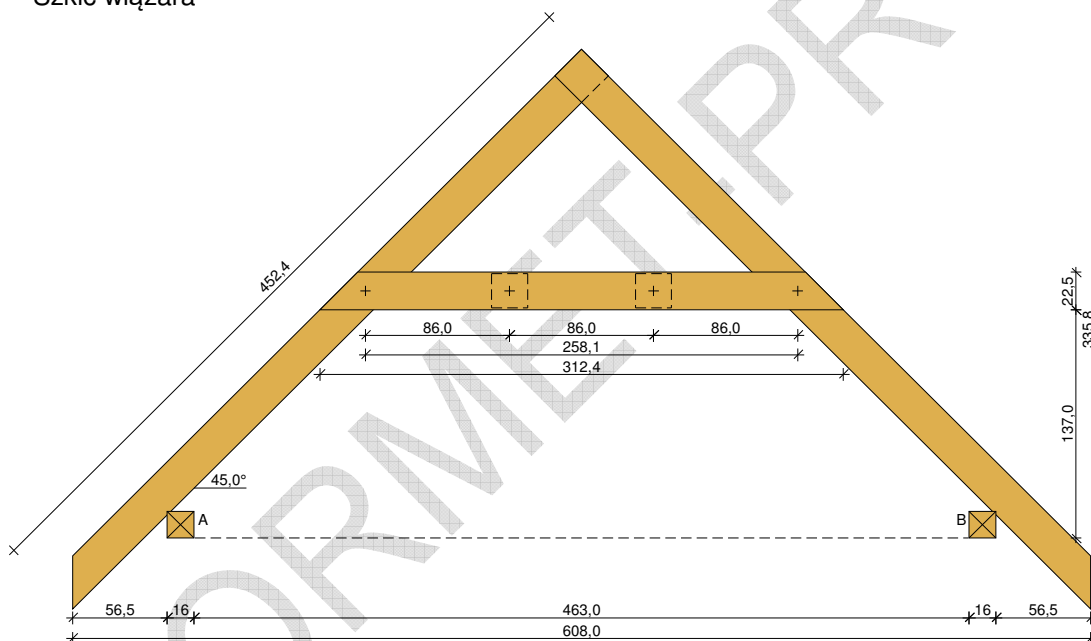

Geometria ustroju:

Kąt nachylenia połaci dachowej $\alpha = 45,0^\circ$

Rozpiętość więzara $l = 6,08$ m

Rozstaw murłat w świetle $l_s = 4,63$ m

Poziom jętki $h = 1,37$ m

Rozstaw wiązarów $a = 0,80$ m

Odległość między usztywnieniami bocznymi krokwi = 0,50 m

Dodatkowe usztywnienia boczne jętki - brak

Konstrukcja stropu w poziomie jętki tworzy tarczę zdolną przejąć obciążenia poziome

Rozstaw podparć poziomych murłaty $l_{mo} = 1,00$ m

Wysięg wspornika murłaty $l_{mw} = 0,50$ m

Dane materiałowe:

- krokień 7,5/22,5 cm (zaciosy: murłata - 3 cm, jętka - $2 \cdot 2,5 = 5$ cm) z drewna C24
- jętka 2x 5/22,5 cm z drewna C24 z przewiązkami co 87 cm,
- murłata 16/16 cm z drewna C24

Obciążenia (wartości charakterystyczne):

- pokrycie dachu (wg PN-82/B-02001:):
 $g_k = 0,90$ kN/m²
- uwzględniono ciężar własny więzara
- obciążenie śniegiem (wg PN-EN 1991-1-3 p.5.3.3: dach dwupołaciowy, strefa 1, A=450 m n.p.m., nachylenie połaci 35,0 st.):
 - na połaci lewej $s_{kl} = 1,17$ kN/m²
 - na połaci prawej $s_{kp} = 1,17$ kN/m²
 - obciążenie śniegiem traktuje się jako obciążenie średniotrwałe
- obciążenie wiatrem (wg PN-B-02011:1977/Az1:2009/Z1-3: strefa I, teren A, wys. budynku z = 10,0 m):
 - na połaci nawietrznej $p_{kl I} = -0,14$ kN/m²
 - na połaci nawietrznej $p_{kl II} = 0,21$ kN/m²
 - na połaci zawietrznej $p_{kp} = -0,26$ kN/m²
- obciążenie ociepleniem dolnego odcinka krokwi $g_{kk} = 0,30$ kN/m²
- obciążenie stałe jętki: $q_{jk} = 0,30$ kN/m²
- obciążenie zmienne jętki: $p_{jk} = 1,50$ kN/m²
- obciążenie montażowe jętki $F_k = 1,0$ kN

Założenia obliczeniowe:

- klasa użytkowania konstrukcji: 2

WYNIKI:

Obwiednia momentów [kNm]:

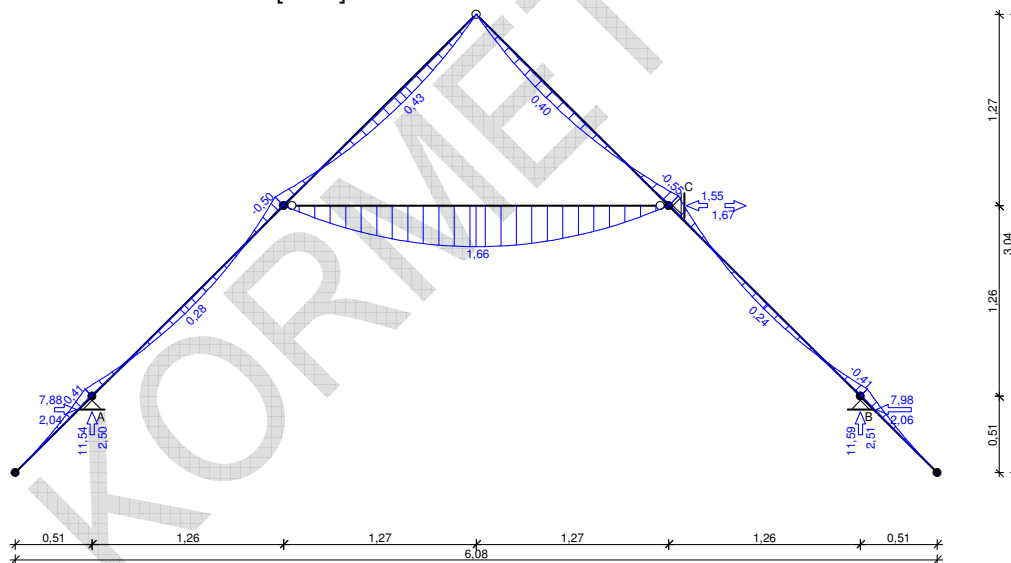

Obwiednia przemieszczeń [mm]:

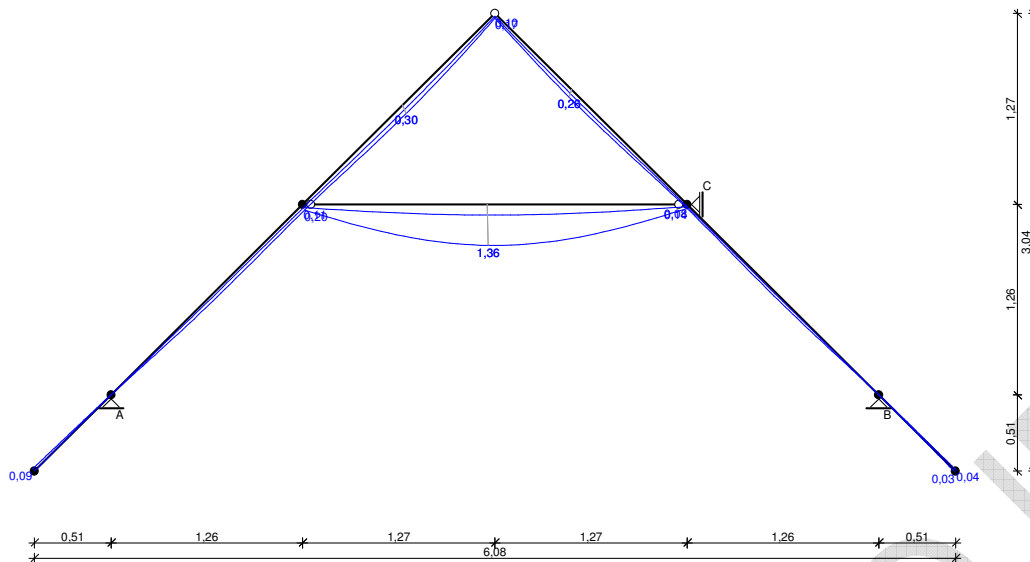

Ekstremalne reakcje podporowe:

węzeł (podpora)	V [kN]	H [kN]	kombinacja SGN
2 (A)	11,54 10,64	7,78 7,88	K27: stałe-max+śnieg-wariant II+0,90-zmienne na jętce+0,80-wiatr z lewej-wariant II K15: stałe-max+śnieg+0,90-zmienne na jętce+0,80-wiatr z prawej-wariant II
5 (C)	1,55 -1,67	-- --	K88: stałe-min+wiatr z lewej-wariant II K60: stałe-max+wiatr z prawej-wariant II+0,90-zmienne na jętce+0,80-śnieg
6 (B)	11,59 10,69	-7,89 -7,98	K15: stałe-max+śnieg+0,90-zmienne na jętce+0,80-wiatr z prawej-wariant II K27: stałe-max+śnieg-wariant II+0,90-zmienne na jętce+0,80-wiatr z lewej-wariant II

WYMIAROWANIE wg PN-B-03150:2000

drewno lite iglaste wg PN-EN 338:2004, klasa wytrzymałości **C24**

→ $f_{m,k} = 24 \text{ MPa}$, $f_{t,0,k} = 14 \text{ MPa}$, $f_{c,0,k} = 21 \text{ MPa}$, $f_{v,k} = 2,5 \text{ MPa}$, $E_{0,mean} = 11 \text{ GPa}$, $\rho_k = 350 \text{ kg/m}^3$

Krokiew 7,5/22,5 cm (zaciosy: murlata - 3 cm, jętka - $2 \cdot 2,5 = 5 \text{ cm}$)

Smukłość

$\lambda_y = 27,6 < 150$

$\lambda_z = 23,1 < 150$

Maksymalne siły i naprężenia w przęśle

decyduje kombinacja: **K10** stałe-max+śnieg+0,90-wiatr z prawej-wariant II+0,80-zmienne na jętce

$M = -0,54 \text{ kNm}$, $N = 9,73 \text{ kN}$

$f_{m,y,d} = 11,08 \text{ MPa}$, $f_{c,0,d} = 9,69 \text{ MPa}$

$\sigma_{m,y,d} = 0,86 \text{ MPa}$, $\sigma_{c,0,d} = 0,58 \text{ MPa}$

$(\sigma_{c,0,d}/f_{c,0,d})^2 + \sigma_{m,y,d}/f_{m,y,d} = 0,081 < 1$

Maksymalne siły i naprężenia na podporze - murlacie

decyduje kombinacja: **K10** stałe-max+śnieg+0,90-wiatr z prawej-wariant II+0,80-zmienne na jętce

$M = -0,41 \text{ kNm}$, $N = 12,52 \text{ kN}$

$f_{m,y,d} = 11,08 \text{ MPa}$, $f_{c,0,d} = 9,69 \text{ MPa}$

$\sigma_{m,y,d} = 0,86 \text{ MPa}$, $\sigma_{c,0,d} = 0,86 \text{ MPa}$

$(\sigma_{c,0,d}/f_{c,0,d})^2 + \sigma_{m,y,d}/f_{m,y,d} = 0,085 < 1$

Maksymalne siły i naprężenia na podporze - jętce

decyduje kombinacja: **K10** stałe-max+śnieg+0,90-wiatr z prawej-wariant II+0,80-zmienne na jętce

$M = -0,54 \text{ kNm}$, $N = 9,73 \text{ kN}$
 $f_{m,y,d} = 11,08 \text{ MPa}$, $f_{c,0,d} = 9,69 \text{ MPa}$
 $\sigma_{m,y,d} = 2,57 \text{ MPa}$, $\sigma_{c,0,d} = 1,73 \text{ MPa}$

$$(\sigma_{c,0,d}/f_{c,0,d})^2 + \sigma_{m,y,d}/f_{m,y,d} = 0,264 < 1$$

Maksymalne ugięcie krokwi (pomiędzy jętką a kalenica)

decyduje kombinacja: **K2** stałe-max+śnieg

$$U_{fin} = 0,14 \text{ mm} < U_{net,fin} = l / 200 = 1795 / 200 = 8,97 \text{ mm} \quad (1,6\%)$$

Maksymalne ugięcie wspornika krokwi

decyduje kombinacja: **K62** stałe-max+zmiennie na jętce

$$U_{fin} = 0,09 \text{ mm} < U_{net,fin} = 2 \cdot l / 200 = 2 \cdot 717 / 200 = 7,17 \text{ mm} \quad (1,3\%)$$

Jętka 2x 5/22,5 cm z przewiązkami co 87 cm z drewna C24

Smukłość

$$\lambda_y = 39,7 < 150$$

$$\lambda_z = 135,4 < 175$$

Maksymalne siły i naprężenia

decyduje kombinacja: **K65** stałe-max+zmiennie na jętce+0,90·śnieg+0,80·wiatr z lewej-wariant II

$M = 1,66 \text{ kNm}$, $N = 7,03 \text{ kN}$

$f_{m,y,d} = 12,92 \text{ MPa}$, $f_{c,0,d} = 11,31 \text{ MPa}$

$\sigma_{m,y,d} = 1,97 \text{ MPa}$, $\sigma_{c,0,d} = 0,31 \text{ MPa}$

$k_{c,y} = 0,943$, $k_{c,z} = 0,175$

$$\sigma_{c,0,d}/(k_{c,y} \cdot f_{c,0,d}) + \sigma_{m,y,d}/f_{m,y,d} = 0,182 < 1$$

$$\sigma_{c,0,d}/(k_{c,z} \cdot f_{c,0,d}) + \sigma_{m,y,d}/f_{m,y,d} = 0,310 < 1$$

Maksymalne ugięcie

decyduje kombinacja: **K62** stałe-max+zmiennie na jętce

$$U_{fin} = 1,19 \text{ mm} < U_{net,fin} = l / 200 = 2538 / 200 = 12,69 \text{ mm} \quad (9,4\%)$$

Murłata 16/16 cm

Część murłaty leżąca na ścianie

Ekstremalne obciążenia obliczeniowe

$q_{z,max} = 14,49 \text{ kN/m}$, $q_{y,max} = -9,97 \text{ kN/m}$

Maksymalne siły i naprężenia

decyduje kombinacja: **K13** stałe-max+śnieg+0,90·zmiennie na jętce+0,80·wiatr z lewej-wariant II

$M_z = 1,07 \text{ kNm}$

$f_{m,z,d} = 11,08 \text{ MPa}$

$\sigma_{m,z,d} = 1,565 \text{ MPa}$

$$\sigma_{m,z,d}/f_{m,z,d} = 0,141 < 1$$

Część wspornikowa murłaty

Ekstremalne obciążenia obliczeniowe

$q_{z,max} = 14,49 \text{ kN/m}$, $q_{y,max} = -9,97 \text{ kN/m}$

Maksymalne siły i naprężenia

decyduje kombinacja: **K13** stałe-max+śnieg+0,90·zmiennie na jętce+0,80·wiatr z lewej-wariant II

$M_y = 1,80 \text{ kNm}$, $M_z = 1,25 \text{ kNm}$

$f_{m,y,d} = 11,08 \text{ MPa}$, $f_{m,z,d} = 11,08 \text{ MPa}$

$\sigma_{m,y,d} = 2,64 \text{ MPa}$, $\sigma_{m,z,d} = 1,83 \text{ MPa}$

$k_m = 0,7$

$$\sigma_{m,y,d}/f_{m,y,d} + k_m \cdot \sigma_{m,z,d}/f_{m,z,d} = 0,354 < 1$$

$$k_m \cdot \sigma_{m,y,d}/f_{m,y,d} + \sigma_{m,z,d}/f_{m,z,d} = 0,332 < 1$$

Maksymalne ugięcie:

decyduje kombinacja: **K2** stałe-max+śnieg

$$U_{fin} = 0,22 \text{ mm} < U_{net,fin} = 2 \cdot l / 200 = 2 \cdot 500 / 200 = 5,00 \text{ mm} \quad (4,3\%)$$

DANE:

Szkic więzara

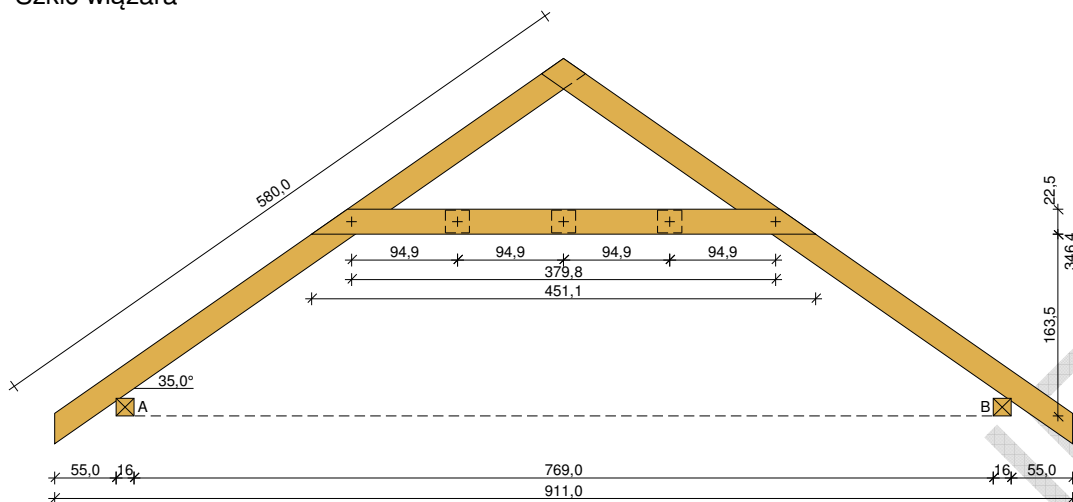

Geometria ustroju:

Kąt nachylenia połaci dachowej $\alpha = 35,0^\circ$

Rozpiętość więzara $l = 9,11 \text{ m}$

Rozstaw murłat w świetle $l_s = 7,69 \text{ m}$

Poziom jętki $h = 1,64 \text{ m}$

Rozstaw więzarów $a = 0,80 \text{ m}$

Odległość między usztywnieniami bocznymi krokwi $= 0,50 \text{ m}$

Dodatkowe usztywnienia boczne jętki - brak

Konstrukcja stropu w poziomie jętki tworzy tarczę zdolną przejąć obciążenia poziome

Rozstaw podparć poziomych murłaty $l_{mo} = 1,00 \text{ m}$

Wysięg wspornika murłaty $l_{mw} = 0,50 \text{ m}$

Dane materiałowe:

- krokiew 7,5/22,5 cm (zaciosy: murłata - 3 cm, jętka - $2 \cdot 2,5 = 5 \text{ cm}$) z drewna C24

- jętka 2x 5/22,5 cm z drewna C24 z przewiązkami co 95 cm,

- murłata 16/16 cm z drewna C24

Obciążenia (wartości charakterystyczne):

- pokrycie dachu (wg PN-82/B-02001):

$$g_k = 0,90 \text{ kN/m}^2$$

- uwzględniono ciężar własny więzara

- obciążenie śniegiem (wg PN-EN 1991-1-3 p.5.3.3: dach dwupołaciowy, strefa 1, $A=450 \text{ m n.p.m.}$, nachylenie połaci $35,0 \text{ st.}$):

- na połaci lewej $s_{kl} = 1,17 \text{ kN/m}^2$

- na połaci prawej $s_{kp} = 1,17 \text{ kN/m}^2$

- obciążenie śniegiem traktuje się jako obciążenie średniotrwale

- obciążenie wiatrem (wg PN-B-02011:1977/Az1:2009/Z1-3: strefa I, teren A, wys. budynku $z = 10,0 \text{ m}$):

- na połaci nawietrznej $p_{kl I} = -0,14 \text{ kN/m}^2$

- na połaci nawietrznej $p_{kl II} = 0,21 \text{ kN/m}^2$

- na połaci zawietrznej $p_{kp} = -0,26 \text{ kN/m}^2$

- obciążenie ociepleniem dolnego odcinka krokwi

$$g_{kk} = 0,30 \text{ kN/m}^2$$

- obciążenie stałe jętki: $q_{jk} = 0,30 \text{ kN/m}^2$

- obciążenie zmienne jętki: $p_{jk} = 1,50 \text{ kN/m}^2$

- obciążenie montażowe jętki $F_k = 1,0 \text{ kN}$

Założenia obliczeniowe:

- klasa użytkowania konstrukcji: 2

WYNIKI:

Obwiednia momentów [kNm]:

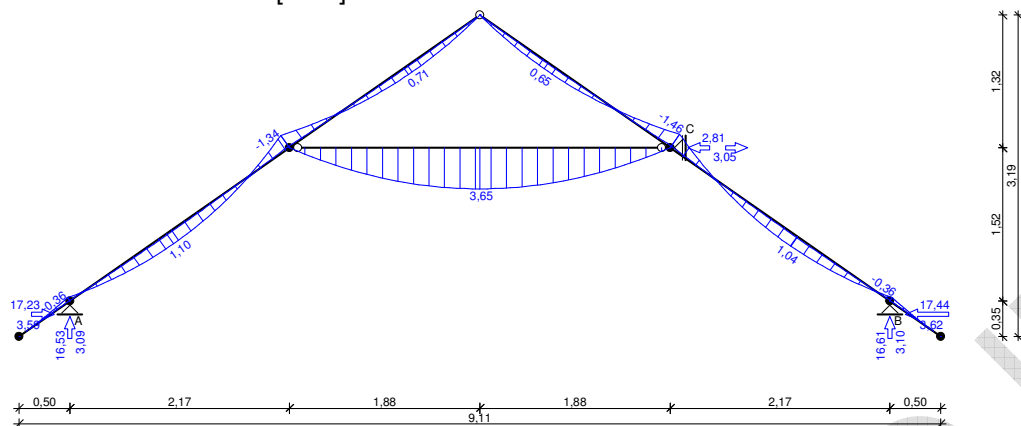

Obwiednia przemieszczeń [mm]:

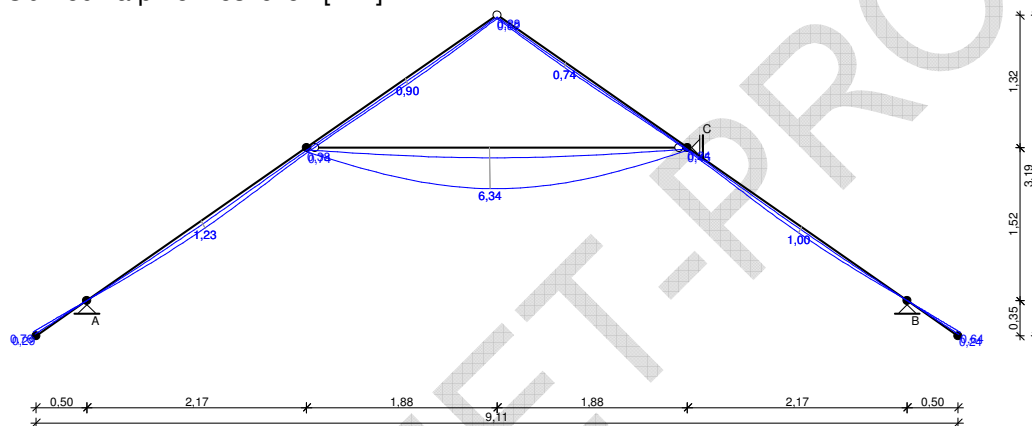

Ekstremalne reakcje podporowe:

węzeł (podpora)	V [kN]	H [kN]	kombinacja SGN
2 (A)	16,53 16,53	17,23 17,23	K13: stałe-max+śnieg+0,90-zmienne na jętce+0,80-wiatr z lewej-wariant II K27: stałe-max+śnieg-wariant II+0,90-zmienne na jętce+0,80-wiatr z lewej-wariant II
5 (C)	2,81 -3,05	-- --	K88: stałe-min+wiatr z lewej-wariant II K58: stałe-max+wiatr z prawej-wariant II+0,90-śnieg-wariant II+0,80-zmienne na jętce
6 (B)	16,61	-17,44	K29: stałe-max+śnieg-wariant II+0,90-zmienne na jętce+0,80-wiatr z prawej-wariant II

WYMIAROWANIE wg PN-B-03150:2000

drewno lite iglaste wg PN-EN 338:2004, klasa wytrzymałości **C24**

→ $f_{m,k} = 24 \text{ MPa}$, $f_{t,0,k} = 14 \text{ MPa}$, $f_{c,0,k} = 21 \text{ MPa}$, $f_{v,k} = 2,5 \text{ MPa}$, $E_{0,mean} = 11 \text{ GPa}$, $\rho_k = 350 \text{ kg/m}^3$

Krokiew 7,5/22,5 cm (zaciosy: murlata - 3 cm, jętka - $2 \cdot 2,5 = 5 \text{ cm}$)

Smukłość

$\lambda_y = 40,8 < 150$

$\lambda_z = 23,1 < 150$

Maksymalne siły i naprężenia w przęśle

decyduje kombinacja: **K67** stałe-max+zmiennie na jętce+0,90·śnieg+0,80·wiatr z prawej-wariant II

$M = -1,35 \text{ kNm}$, $N = 19,37 \text{ kN}$
 $f_{m,y,d} = 11,08 \text{ MPa}$, $f_{c,0,d} = 9,69 \text{ MPa}$
 $\sigma_{m,y,d} = 2,14 \text{ MPa}$, $\sigma_{c,0,d} = 1,15 \text{ MPa}$
 $k_{c,y} = 0,935$

$$\sigma_{c,0,d}/(k_{c,y} \cdot f_{c,0,d}) + \sigma_{m,y,d}/f_{m,y,d} = 0,320 < 1$$

$$(\sigma_{c,0,d}/f_{c,0,d})^2 + \sigma_{m,y,d}/f_{m,y,d} = 0,149 < 1$$

Maksymalne siły i naprężenia na podporze - murłacie

decyduje kombinacja: **K67** stałe-max+zmiennie na jętce+0,90·śnieg+0,80·wiatr z prawej-wariant II

$M = -0,34 \text{ kNm}$, $N = 22,79 \text{ kN}$
 $f_{m,y,d} = 11,08 \text{ MPa}$, $f_{c,0,d} = 9,69 \text{ MPa}$
 $\sigma_{m,y,d} = 0,72 \text{ MPa}$, $\sigma_{c,0,d} = 1,56 \text{ MPa}$

$$(\sigma_{c,0,d}/f_{c,0,d})^2 + \sigma_{m,y,d}/f_{m,y,d} = 0,091 < 1$$

Maksymalne siły i naprężenia na podporze - jętce

decyduje kombinacja: **K56** stałe-max+wiatr z prawej-wariant II+0,90·śnieg+0,80·zmiennie na jętce

$M = -1,39 \text{ kNm}$, $N = 18,43 \text{ kN}$
 $f_{m,y,d} = 11,08 \text{ MPa}$, $f_{c,0,d} = 9,69 \text{ MPa}$
 $\sigma_{m,y,d} = 6,60 \text{ MPa}$, $\sigma_{c,0,d} = 3,28 \text{ MPa}$

$$(\sigma_{c,0,d}/f_{c,0,d})^2 + \sigma_{m,y,d}/f_{m,y,d} = 0,710 < 1$$

Maksymalne ugięcie krokwi (pomiędzy murłatą a jętka)

decyduje kombinacja: **K2** stałe-max+śnieg

$$u_{fin} = 0,88 \text{ mm} < u_{net,fin} = l / 200 = 2650 / 200 = 13,25 \text{ mm} \quad (6,7\%)$$

Maksymalne ugięcie wspornika krokwi

decyduje kombinacja: **K2** stałe-max+śnieg

$$u_{fin} = 0,76 \text{ mm} < u_{net,fin} = 2 \cdot l / 200 = 2 \cdot 614 / 200 = 6,14 \text{ mm} \quad (12,4\%)$$

Jętka 2x 5/22,5 cm z przewiązkami co 95 cm z drewna C24

Smukłość

$$\lambda_y = 58,5 < 150$$

$$\lambda_z = 162,0 < 175$$

Maksymalne siły i naprężenia

decyduje kombinacja: **K65** stałe-max+zmiennie na jętce+0,90·śnieg+0,80·wiatr z lewej-wariant II

$M = 3,65 \text{ kNm}$, $N = 15,36 \text{ kN}$
 $f_{m,y,d} = 12,92 \text{ MPa}$, $f_{c,0,d} = 11,31 \text{ MPa}$
 $\sigma_{m,y,d} = 4,32 \text{ MPa}$, $\sigma_{c,0,d} = 0,68 \text{ MPa}$
 $k_{c,y} = 0,737$, $k_{c,z} = 0,124$

$$\sigma_{c,0,d}/(k_{c,y} \cdot f_{c,0,d}) + \sigma_{m,y,d}/f_{m,y,d} = 0,417 < 1$$

$$\sigma_{c,0,d}/(k_{c,z} \cdot f_{c,0,d}) + \sigma_{m,y,d}/f_{m,y,d} = 0,821 < 1$$

Maksymalne ugięcie

decyduje kombinacja: **K62** stałe-max+zmiennie na jętce

$$u_{fin} = 5,76 \text{ mm} < u_{net,fin} = l / 200 = 3763 / 200 = 18,82 \text{ mm} \quad (30,6\%)$$

Murłata 16/16 cm

Część murłaty leżąca na ścianie

Ekstremalne obciążenia obliczeniowe

$$q_{z,max} = 20,76 \text{ kN/m}$$
, $q_{y,max} = -21,80 \text{ kN/m}$

Maksymalne siły i naprężenia

decyduje kombinacja: **K15** stałe-max+śnieg+0,90·zmiennie na jętce+0,80·wiatr z prawej-wariant II

$M_z = 2,33 \text{ kNm}$
 $f_{m,z,d} = 11,08 \text{ MPa}$
 $\sigma_{m,z,d} = 3,420 \text{ MPa}$
 $\sigma_{m,z,d}/f_{m,z,d} = 0,309 < 1$

Część wspornikowa murlaty

Ekstremalne obciążenia obliczeniowe

$q_{z,max} = 20,76 \text{ kN/m}$, $q_{y,max} = -21,80 \text{ kN/m}$

Maksymalne siły i naprężenia

decyduje kombinacja: **K15** stałe-max+śnieg+0,90·zmiennie na jętcę+0,80·wiatr z prawej-wariant II

$M_y = 2,60 \text{ kNm}$, $M_z = 2,72 \text{ kNm}$

$f_{m,y,d} = 11,08 \text{ MPa}$, $f_{m,z,d} = 11,08 \text{ MPa}$

$\sigma_{m,y,d} = 3,80 \text{ MPa}$, $\sigma_{m,z,d} = 3,99 \text{ MPa}$

$k_m = 0,7$

$\sigma_{m,y,d}/f_{m,y,d} + k_m \cdot \sigma_{m,z,d}/f_{m,z,d} = 0,595 < 1$

$k_m \cdot \sigma_{m,y,d}/f_{m,y,d} + \sigma_{m,z,d}/f_{m,z,d} = 0,601 < 1$

Maksymalne ugięcie:

decyduje kombinacja: **K2** stałe-max+śnieg

$u_{fin} = 0,35 \text{ mm} < u_{net,fin} = 2 \cdot l / 200 = 2 \cdot 500 / 200 = 5,00 \text{ mm} \quad (7,1\%)$

ZESTAWIENIE OBCIĄŻEŃ

Obciążenia powierzchniowe [kN/m²]:

Lp	Opis obciążenia	Obc.char.	γ_f	k_d	Obc.obl.
1.	Płytki fajansowe glazurowane grub. 3 cm [25,0kN/m ³ ·0,03m]	0,75	1,30	--	0,98
2.	Jastrych cementowy grub. 5 cm [21,0kN/m ³ ·0,05m]	1,05	1,30	--	1,37
3.	Styropian grub. 5 cm [0,45kN/m ³ ·0,05m]	0,02	1,30	--	0,03
4.	Płyta żelbetowa grub.13 cm	3,25	1,10	--	3,58
5.	Obciążenie zmienne (balkony, galerie i loggie wspornikowe) [5,0kN/m ²]	5,00	1,30	0,80	6,50
6.	Obciążenie śniegiem połaci dachu jednospadowego wg PN-80/B-02010/Az1/Z1-1 (strefa 1, A=410 m n.p.m. -> Q _k = 1,470 kN/m ² , nachylenie połaci 2,0 st. -> C1=0,8) [1,176kN/m ²]	1,18	1,50	0,00	1,77
Σ:		11,25	1,26		14,21

SCHEMAT STATYCZNY

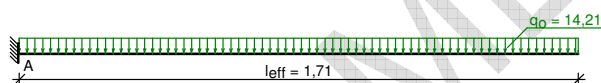

Rozpiętość obliczeniowa płyty $l_{eff} = 1,71 \text{ m}$

Grubość płyty 13,0 cm

WYNIKI OBLICZEŃ STATYCZNYCH

Moment podporowy obliczeniowy $M_{Sd,p} = 20,90 \text{ kNm/m}$

Moment podporowy charakterystyczny $M_{Sk} = 16,54 \text{ kNm/m}$

Moment podporowy charakterystyczny długotrwały $M_{Sk,lt} = 13,34 \text{ kNm/m}$

Reakcja podporowa obliczeniowa $R_A = 24,37 \text{ kN/m}$

DANE MATERIAŁOWE

Parametry betonu:

Klasa betonu: **C20/25 (B25)** → $f_{cd} = 13,33 \text{ MPa}$, $f_{ctd} = 1,00 \text{ MPa}$, $E_{cm} = 30,0 \text{ GPa}$

Ciężar objętościowy betonu $\rho = 25 \text{ kN/m}^3$

Wilgotność środowiska $RH = 50\%$

Wiek betonu w chwili obciążenia 28 dni

Współczynnik pełzania (obliczono) $\phi = 3,08$

Zbrojenie główne:

Klasa stali A-IIIN (**RB500**) → $f_{yk} = 500$ MPa, $f_{yd} = 420$ MPa, $f_{tk} = 550$ MPa

Średnica prętów nad podporą $\phi_g = 12$ mm

Zbrojenie rozdzielcze (konstrukcyjne):

Klasa stali A-0 (**St0S-b**) → $f_{yk} = 220$ MPa, $f_{yd} = 190$ MPa, $f_{tk} = 300$ MPa

Średnica prętów $\phi = 4,5$ mm

Otulenie:

Nominalna grubość otulenia prętów z góry płyty $c_{nom,g} = 20$ mm

Nominalna grubość otulenia prętów z dołu płyty $c_{nom,d} = 20$ mm

ZALOŻENIA

Sytuacja obliczeniowa: trwała

Graniczna szerokość rys $w_{lim} = 0,3$ mm

Graniczne ugięcie $a_{lim} = l_{eff}/150$

WYMIAROWANIE wg PN-B-03264:2002 (metoda uproszczona)

Podpora:

Zbrojenie potrzebne $A_s = 5,19$ cm²/mb. Przyjęto $\phi 12$ co **10,0 cm** o $A_s = 11,31$ cm²/mb ($\rho = 1,09\%$)

Warunek nośności na zginanie: $M_{Sd,p} = 20,90$ kNm/mb < $M_{Rd,p} = 40,94$ kNm/mb (51,0%)

Warunek nośności na ścinanie: $V_{Sd} = 24,37$ kN/mb < $V_{Rd1} = 77,19$ kN/mb (31,6%)

Szerokość rys prostopadłych: $w_k = 0,112$ mm < $w_{lim} = 0,3$ mm (37,4%)

Maksymalne ugięcie od $M_{Sk,lt}$: $a(M_{Sk,lt}) = 9,85$ mm < $a_{lim} = 11,43$ mm (86,2%)

Przyjęto zbrojenie rozdzielcze $\phi 4,5$ co **max.7,0 cm** o $A_s = 2,27$ cm²/mb

SZKIC ZBROJENIA

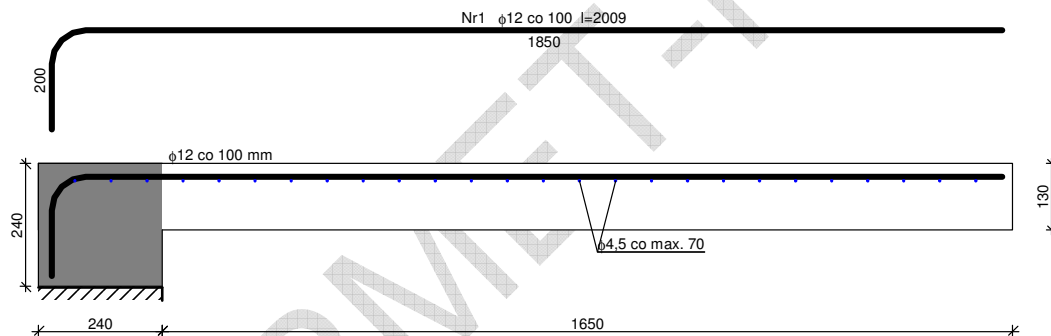

WYKAZ ZBROJENIA

Nr pręta	Średnica [mm]	Długość [mm]	Liczba [szt.]			Długość całkowita [m]		
			prętów w 1 elemencie	elementów	całkowita prętów	St0S-b $\phi 4,5$	RB500 $\phi 12$	
dla pojedynczej płyty								
1	12	2009	10,00	1	10,00		20,09	
2	4,5	1050	26	1	26	27,30		
Długość całkowita wg średnic						[m]	27,3	20,1
Masa 1 mb pręta						[kg/mb]	0,125	0,888
Masa prętów wg średnic						[kg]	3,4	17,8
Masa prętów wg gatunków stali						[kg]	3,4	17,8
Masa całkowita						[kg]	22	

UWAGA: Długość pręta jest długością obliczona na podstawie wymiarów w osi pręta (metoda B wg PN-EN ISO 3766:2006)

PROJEKTOWANA CHARAKTERYSTYKA ENERGETYCZNA

dla budynku Budynek jednorodzinny w zabudowie szeregowej - segment środkowy.



Budynek oceniany:		
Nazwa obiektu	Budynek jednorodzinny w zabudowie szeregowej - segment środkowy.	Zdjęcie budynku
Adres obiektu	58-307 Wałbrzych ul. Czereśniowa dz. nr 342/5-342/15	
Całość/ część budynku	Całość	
Nazwa inwestora	INVEST-PARK DEVELOPMENT Sp. Z o.o.	
Adres inwestora	ul. Uczniowska 16	
Kod, miejscowość	58-306, Wałbrzych	
Powierzchnia użytkowa o regulowanej temp. (A_t , m ²)	142,42	
Powierzchnia zabudowy (A_g , m ²)	98,82	
Powierzchnia netto (P_n , m ²)	0,00	
Powierzchnia użytkowa (P_u , m ²)	116,99	
Powierzchnia ruchu (P_r , m ²)	0,00	
Powierzchnia usługowa (P_g , m ²)	0,00	
Kubatura budynku (V , m ³)	596,19	

	Imie i nazwisko	Uprawnienia/pieczałka	Podpis	Data
Projektant:	Sebastian Kościelniak			05.12.2017

Świebodzice, 05.12.2017

Spis treści:

- 1) Tabela zbiorcza przegród budowlanych użytych w projekcie
- 2) Sprawdzenie warunku powierzchni okien
- 3) Sprawdzenie warunku uniknięcia rozwoju pleśni
- 4) Tabela zbiorcza sezonowego zapotrzebowania na ciepło $Q_{H,nd}$ dla każdej strefy
- 5) Tabela zbiorcza sezonowego zapotrzebowania na ciepłą wodę $Q_{W,nd}$
- 6) Tabela zbiorcza sprawności systemu ogrzewania i wentylacji
- 7) Tabela zbiorcza sprawności systemu przygotowania ciepłej wody
- 8) Tabela zbiorcza sprawności systemu oświetlenia
- 9) Tabela zbiorcza wyników energii użytkowej, końcowej i pierwotnej
- 10) Wyliczenia dla budynku wielofunkcyjnego
- 11) Sprawdzenie warunków granicznych wg WT2017
- 12) Urządzenia pomocnicze

Podstawa prawna:

- rozporządzenie Ministra Transportu, Budownictwa i Gospodarki Morskiej z dnia 25 kwietnia 2012 r. w sprawie szczegółowego zakresu i formy projektu budowlanego (Dz. U. z dnia 27 kwietnia 2012 r. poz. 462)
- rozporządzenie Ministra Transportu, Budownictwa i Gospodarki Morskiej z dnia 5 lipca 2013 r. zmieniające rozporządzenie w sprawie warunków technicznych, jakim powinny odpowiadać budynki i ich usytuowanie

1) Tabela zbiorcza przegród budowlanych użytych w projekcie

Parametry przegród nieprzezroczystych budowlanych								
I. Przegrody ściany zewnętrzne								
Lp.	Nazwa przegrody	Symbol	Wsp. U_c [W/m ² •K]	Wsp. U_c wg WT2017 [W/m ² •K]	Warunek spełniony			
1	Ściana zewnętrzna	SZ 1	0,19	0,23	Tak			
II. Przegrody podłogi na gruncie								
Lp.	Nazwa przegrody	Symbol	Wsp. U_c [W/m ² •K]	Wsp. U_c wg WT2017 [W/m ² •K]	Warunek spełniony			
1	Podłoga na gruncie	PG 1	0,14	0,30	Tak			
III. Przegrody stropy wewnętrzne								
Lp.	Nazwa przegrody	Symbol	Wsp. U_c [W/m ² •K]	Wsp. U_c wg WT2017 [W/m ² •K]	Warunek spełniony			
1	Dach	D 1	0,12	0,18	Tak			
IV. Przegrody drzwi zewnętrzne								
Lp.	Nazwa przegrody	Symbol	Wsp. U_c [W/m ² •K]	Wsp. U_c wg WT2017 [W/m ² •K]	Warunek spełniony			
1	Drzwi zewnętrzne	DZ 1	1,30	1,50	Tak			
Parametry przegród przezroczystych								
V. Okna zewnętrzne								
Lp.	Nazwa przegrody	Symbol	Wsp. U [W/m ² •K]	Wsp. g	Wsp. U wg WT2017 [W/m ² •K]	Wsp. g wg WT2017	Warunek spełniony	
							U_{max}	g
1	Okno zewnętrzne	OZ 1	0,85	0,70	1,10	0,35	Tak	Nie dotyczy

2) Sprawdzenie warunku powierzchni okien

Grupa "Część budynku"

Przeznaczenie budynku	Budynki mieszkalne i zamieszkania zbiorowego
Pole powierzchni przegród szklanych i przezroczystych o współczynniku $U \geq 0,9$ [$W/m^2 \cdot K$]	$A_0 = 0,00m^2$
Suma pól powierzchni rzutu poziomego wszystkich kondygnacji nadziemnych w pasie 5 m wzdłuż ścian zewnętrznych	$A_z = 0,00m^2$
Suma pól powierzchni pozostałej części rzutu poziomego	$A_w = 197,64m^2$
Graniczna wartość powierzchni okien	$A_{0max} = 0,15 \cdot A_z + 0,03 \cdot A_w = 5,93m^2$
Sprawdzenie warunku powierzchni okien $A_0 \leq A_{0max}$	Warunek spełniony

3) Sprawdzenie warunku uniknięcia rozwoju pleśni

3.1.1 Wartości obliczeniowego czynnika temperatury $f_{Rsi,min}$ dla przegród zewnętrznych

Wartości obliczeniowego czynnika temperatury $f_{Rsi,min}$ dla przegród: SZ 1

	Miesiąc	$f_{Rsi,min}[W/m^2 \cdot K]$
1	Styczeń	0,710
2	Luty	0,714
3	Marzec	0,656
4	Kwiecień	0,534
5	Maj	0,190
6	Czerwiec	-1,190
7	Lipiec	-0,479
8	Sierpień	-1,688
9	Wrzesień	0,104
10	Październik	0,467
11	Listopad	0,635
12	Grudzień	0,720

Miesiąc krytyczny: Grudzień

Wartość czynnika temperatury dla krytycznego miesiąca: $f_{Rsi,max}=0,72$

3.1.2 Wartości obliczeniowego czynnika temperatury $f_{Rsi,min}$ dla przegród stykających się z gruntem

Wartości obliczeniowego czynnika temperatury $f_{Rsi,min}$ dla przegród: PG 1

	Miesiąc	$f_{Rsi,min}[W/m^2 \cdot K]$
1	Styczeń	0,844
2	Luty	0,844
3	Marzec	0,844
4	Kwiecień	0,844
5	Maj	0,844
6	Czerwiec	0,844
7	Lipiec	0,844
8	Sierpień	0,844
9	Wrzesień	0,844
10	Październik	0,844
11	Listopad	0,844
12	Grudzień	0,844

Miesiąc krytyczny: Styczeń, Luty, Marzec, Kwiecień, Maj, Czerwiec, Lipiec, Sierpień, Wrzesień, Październik, Listopad, Grudzień

Wartość czynnika temperatury dla krytycznego miesiąca: $f_{Rsi,max}=0,84$

3.2 Efektywna wartość czynnika temperatury na powierzchni wewnętrznej przegrody wyznaczona na podstawie wartości współczynnika przenikania ciepła elementu U oraz oporu przejmowania ciepła na powierzchni wewnętrznej R_{si} dla poszczególnych przegród.

	Nazwa przegrody	Symbol	U [W/(m ² ·K)]	f _{Rsi} [W/(m ² ·K)]	f _{Rsi} >f _{Rsi,max} [W/(m ² ·K)]	Warunek
1	Ściana zewnętrzna	SZ 1	0,19	0,975	0,975 > 0,720	Spełniony
2	Podłoga na gruncie	PG 1	0,14	0,982	0,982 > 0,844	Spełniony

4) Tabela zbiorcza sezonowego zapotrzebowania na ciepło $Q_{H,nd}$ dla każdej strefy

Obliczenia zbiorcze dla strefy Strefa O												
Temperatura wewnętrzna strefy	θ_i	20,0	°C									
Pole powierzchni pomieszczeń o regulowanej temperaturze	A_r	126,4	m ²									
Obciążenia cieplne pomieszczeń zyskami wewnętrznymi	q_{int}	6,8	W/m ²									
Pojemność cieplna budynku	C_m	32858800	J/K									
Stała czasowa budynku	τ	149,9	h									
Udział granicznych potrzeb ciepła	$\gamma_{H,lim}$	1,1	-									
-	a_H	11,0	-									
Obliczenia miesięcznego zapotrzebowania na energię do ogrzewania i wentylacji $Q_{H,nd,n}$ kWh/m-c												
Miesiąc	I	II	III	IV	V	VI	VII	VIII	IX	X	XI	XII
Średnia temperatura zewnętrzna θ_e , °C	-0,4	-0,7	2,8	7,3	12,7	17,3	16,0	17,8	13,4	8,9	3,8	-1,1
Liczba godzin w miesiącu t_m , h	744	672	744	720	744	720	744	744	720	744	720	744
Miesięczna strata ciepła przez przenikanie $Q_{H,th}=10^{-3} \cdot H_{tr} \cdot (\theta_i - \theta_e) \cdot t_m$ kWh/m-c	924	847	779	557	331	118	181	100	289	503	710	956
Miesięczna strata ciepła przez przenikanie z strefami ogrzewanymi $Q_{H,zy}=10^{-3} \cdot H_{zy} \cdot (\theta_i - \theta_{i,yz}) \cdot t_m$ kWh/m-c	51,65	46,65	51,65	49,98	51,65	49,98	51,65	51,65	49,98	51,65	49,98	51,65
Miesięczna strata ciepła przez przenikanie $Q_{H,ht}=Q_{H,t}+Q_{H,zy}$ kWh/m-c	976	894	831	607	382	168	233	151	339	555	760	1008
Miesięczne zyski ciepła od nasłonecznienia Q_{sol} , kWh/m-c	248	347	686	1002	1335	1361	1396	1230	821	511	271	231
Miesięczne wewnętrzne zyski ciepła $Q_{int}=q_{int} \cdot 10^{-3} \cdot A_r \cdot t_m$ kWh/m-c	639	578	639	619	639	619	639	639	619	639	619	639
Miesięczne zyski ciepła $Q_{H,gn}=Q_{sol}+Q_{int}$ kWh/m-c	888	924	1326	1621	1975	1979	2035	1869	1440	1150	890	870
$\gamma_H=Q_{H,gn}/Q_{H,ht}$	0,96	1,09	1,70	2,91	5,97	16,72	11,23	18,75	4,98	2,29	1,25	0,91
$\gamma_{H,1}$	0,94	1,03	1,40	2,31	4,44	0,00	0,00	0,00	3,63	1,77	1,08	0,94
$\gamma_{H,2}$	1,03	1,40	2,31	4,44	11,35	0,00	0,00	0,00	11,86	3,63	1,77	1,08
$f_{H,m}$	1,00	0,50	0,00	0,00	0,00	0,00	0,00	0,00	0,00	0,00	0,03	1,00
Współczynnik wykorzystania	0,93	0,87	0,59	0,34	0,17	0,06	0,09	0,05	0,20	0,44	0,78	0,95

zysków ciepła, $\eta_{H,gn}$													
Miesięczne zapotrzebowanie na energię $Q_{H,nd,n}=Q_{H,ht} \cdot \eta_{H,gn}$ kWh/m-c	95,23	41,77	0,94	0,00	0,00	0,00	0,00	0,00	0,00	0,00	0,03	12,89	127,00
Roczne zapotrzebowanie na energię użytkową dla ogrzewania i wentylacji $Q_{H,nd}=\Sigma(Q_{H,nd,n})$, kWh/rok												277,9	

Część budynku					
Zestawienie stref					
Numer strefy	Nazwa strefy	A_f	V	θ_i	Zapotrzebowanie na ciepło $Q_{H,nd}$
	-	m ²	m ³	°C	kWh/rok
1	Strefa O	126,38	725,42	20,0	277,87
Całkowite zapotrzebowanie strefy $\Sigma Q_{H,nd}$ [kWh/rok]					277,87

5) Tabela zbiorcza sezonowego zapotrzebowania na ciepłą wodę $Q_{W,nd}$

Obliczenia instalacja ciepłej wody użytkowej		
Część budynku		
Ciepło właściwe wody, c_w	4,19	kJ/(kg•K)
Gęstość wody, ρ_w	1000	kg/m ³
Temperatura ciepłej wody, θ_w	55	°C
Temperatura zimnej wody, θ_o	10	°C
Współczynnik korekcyjny, k_R	0,90	-
Powierzchnia o regulowanej temperaturze, A_f	126,38	m ²
Jednostkowe dobowe zużycie ciepłej wody, V_w	1,40	dm ³ /(m ² •dzień)
Roczna energia użytkowa do przygotowania c.w.u., $Q_{W,nd}$	3044,15	kWh/rok

6) Tabela zbiorcza sprawności systemu ogrzewania i wentylacji

Część budynku		
Nazwa źródła	Kocioł gazowy dwufunkcyjny	
Nr źródła	1	-
Udział procentowy	100	%
Rodzaj nośnika energii	Miejscowe wytwarzanie energii w budynku - Gaz ziemny	
Współczynnik W_H	1,10	-
Współczynnik W_{el}	3,00	-
Energia użytkowa $Q_{H,nd}$	277,87	kWh/rok
Wybrany wariant wytwarzania	Kotły gazowe kondensacyjne niskotemperaturowe (55/45oC) o mocy nominalnej do 50kW	
Sprawność wytwarzania $\eta_{H,g}$	0,94	-
Wybrany wariant regulacji	Ogrzewanie wodne podłogowe w przypadku regulacji centralnej i miejscowej z regulatorem dwustawnym lub proporcjonalnym P	
Sprawność regulacji $\eta_{H,e}$	0,89	-
Wybrany wariant przesyłu	C.o. wodne z lokalnego źródła ciepła usytuowanego w ogrzewanym budynku z zaizolowanymi przewodami, armaturą i urządzeniami, które są zainstalowane w przestrzeni ogrzewanej	
Sprawność przesyłu $\eta_{H,d}$	0,96	-
Wybrany wariant akumulacji	System ogrzewania bez zasobnika ciepła	
Sprawność akumulacji $\eta_{H,s}$	1,00	-
Całkowita sprawność systemu zasilania i-tego nośnika $\eta_{H,tot}$	0,80	-
Energia na urządzenia pomocnicze $E_{el,pom,H\%}$	159,24	kWh/rok

7) Tabela zbiorcza sprawności systemu przygotowania ciepłej wody

Część budynku		
Nazwa źródła	Kocioł gazowy dufunkcyjny	
Nr źródła	1	-
Udział procentowy	100,00	%
Rodzaj nośnika energii	Miejscowe wytwarzanie energii w budynku - Gaz ziemny	
Współczynnik W_w	1,10	-
Współczynnik W_{el}	3,00	-
Energia użytkowa $Q_{W,nd}$	3044,15	kWh/rok
Wybrany wariant wytwarzania	Kotły niskotemperaturowe o mocy do 50 kW	
Sprawność wytwarzania $\eta_{w,g}$	0,83	-
Wybrany wariant przesyłu	Centralne podgrzanie wody – system bez obiegów cyrkulacyjnych	
Rodzaj przesyłu ciepłej wody	Systemy przygotowania ciepłej wody użytkowej w budynkach jednorodzinnych	
Sprawność przesyłu $\eta_{w,d}$	1,00	-
Wybrany wariant akumulacji	System przygotowania ciepłej wody użytkowej bez zasobnika ciepłej wody użytkowej	
Sprawność akumulacji $\eta_{w,s}$	1,00	-
Całkowita sprawność systemu zasilania i-tego nośnika $\eta_{w,tot}$	0,50	-
Energia na urządzenia pomocnicze $E_{el,pom,W\%}$	0,00	kWh/rok

8) Tabela zbiorcza sprawności systemu oświetlenia

Część budynku
Wybrany typ raportu nie uwzględnia oświetlenia!

KORMET-PROJEKT

9) Tabela zbiorcza wyników energii użytkowej, końcowej i pierwotnej

Część budynku				
Ogrzewanie i wentylacja				
Nr źródła	Nazwa źródła	$Q_{U,H}$ kWh/rok	$Q_{K,H}$ kWh/rok	$Q_{P,H}$ kWh/rok
1	Kocioł gazowy dwufunkcyjny	277,87	345,99	858,30
Suma		277,87	345,99	858,30
Przygotowanie ciepłej wody				
Nr źródła	Nazwa źródła	$Q_{U,W}$ kWh/rok	$Q_{K,W}$ kWh/rok	$Q_{P,W}$ kWh/rok
1	Kocioł gazowy dwufunkcyjny	3044,15	6112,75	6724,02
Suma		3044,15	6112,75	6724,02
Zestawienie energii użytkowej $EU=(Q_{U,H}+Q_{U,W}) / A_f$			26,29	kWh/(m ² •rok)
Zestawienie energii końcowej $EK=(Q_{K,H}+Q_{K,W}+E_{el,pom}) / A_f$			52,37	kWh/(m ² •rok)
Zestawienie energii pierwotnej $QP=Q_{P,H}+Q_{P,W}$			7582,32	kWh/rok
Roczny wskaźnik obliczeniowy zapotrzebowania na nieodnawialną energię pierwotną na cele ogrzewania, wentylacji i przygotowania ciepłej wody oraz chłodzenia $EP=QP/A_f$			60,00	kWh/(m ² •rok)

Budynek referencyjny wg WT2017			
Powierzchnia użytkowa ogrzewanego budynku	A_f	126,38	m^2
Częstkowa maksymalna wartość wskaźnika EP na potrzeby ogrzewania, wentylacji oraz przygotowania ciepłej wody użytkowej	EP_{H+W}	95,00	$kWh/(m^2 \cdot rok)$
Maksymalną wartość wskaźnika EP określającego roczne obliczeniowe zapotrzebowanie budynku na nieodnawialną energię pierwotną do ogrzewania, wentylacji, chłodzenia, przygotowania ciepłej wody użytkowej oraz oświetlenia	EP_{max}	95,00	$kWh/(m^2 \cdot rok)$

Sprawdzenie warunku na EP			
EP $kWh/(m^2 \cdot rok)$		EP_{max} $kWh/(m^2 \cdot rok)$	Uwagi
60,00	<	95,00	Warunek spełniony

10) Wyliczenia dla budynku wielofunkcyjnego

Dane zbiorcze ze stref budynku			
Powierzchnia ogrzewana całości budynku	A_f	126,38	m^2
Grupa: Część budynku			
Roczny wskaźnik obliczeniowy zapotrzebowania na nieodnawialną energię pierwotną na cele ogrzewania, wentylacji i przygotowania ciepłej wody oraz chłodzenia	EP	60,00	$kWh/(m^2 \cdot rok)$
Maksymalna wartość rocznego wskaźnika obliczeniowego zapotrzebowania na nieodnawialną energię pierwotną do ogrzewania, wentylacji i przygotowania ciepłej wody oraz chłodzenia	EP_{max}	95,00	$kWh/(m^2 \cdot rok)$
Średnioważony współczynnik EP_m			
Roczny wskaźnik obliczeniowy zapotrzebowania na nieodnawialną energię pierwotną na cele ogrzewania, wentylacji i przygotowania ciepłej wody oraz chłodzenia	EP_m	60,00	$kWh/(m^2 \cdot rok)$
Maksymalna wartość rocznego wskaźnika obliczeniowego zapotrzebowania na nieodnawialną energię pierwotną do ogrzewania, wentylacji i przygotowania ciepłej wody oraz chłodzenia	EP_{mmax}	95,00	$kWh/(m^2 \cdot rok)$
Roczny wskaźnik obliczeniowy zapotrzebowania na energię końcową do ogrzewania, wentylacji i przygotowania ciepłej wody oraz chłodzenia	EK_m	52,37	$kWh/(m^2 \cdot rok)$
Sprawdzenie warunku na EP			
EP $kWh/(m^2 \cdot rok)$		EP_{max} $kWh/(m^2 \cdot rok)$	Uwagi
60,00	<	95,00	Warunek spełniony

11) Sprawdzenie warunków granicznych wg WT2017

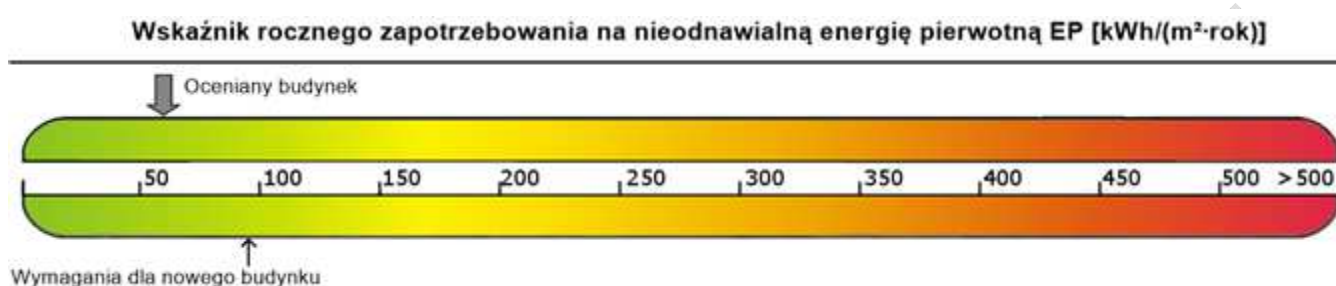

Nazwa	Spełniony	Niespełniony	Uwagi
Warunek izolacyjności cieplnej przegród	Tak		
Warunek powierzchni okien	Tak		
Warunek $EP < EP_{max}$	Tak		
Warunek powierzchniowej kondensacji pary wodnej	Tak		

12) Urządzenia pomocnicze

Lp.	System	Zapotrzebowanie na energię pomocniczą końcową E_{pom} [kWh/rok]	Uwagi
1	Ogrzewanie	159,24	

KORMET-PROJEKT

Ekonomiczna analiza optymalizacyjno- porównawcza

Tytuł: Porównanie systemu ogrzewania kotłem gazowym z pompą ciepła absorpcyjna wspomaganą gazem.

Świebodzice, 05.12.2017

Spis treści:

1. Dane budynku
2. Zestawienie rocznego zapotrzebowania na energię użytkową
3. Dostępne nośniki energii
4. Warunki przyłączenia do sieci zewnętrznych
5. Zestawienie użytych cen jednostkowych na poszczególne paliwa
6. Opis systemów zapotrzebowania w energię do analizy porównawczej
7. Charakterystyka źródeł energii systemu ogrzewania i wentylacji
8. Charakterystyka źródeł energii systemu przygotowania ciepłej wody
9. Wykresy porównawcze zużycia nośników energii
10. Obliczenia optymalizacyjno-porównawcze kosztów eksploatacyjnych i inwestycyjnych systemu ogrzewania i wentylacji
11. Obliczenia optymalizacyjno-porównawcze kosztów eksploatacyjnych i inwestycyjnych systemu przygotowania ciepłej wody
12. Obliczenia optymalizacyjno-porównawcze dla wybranych systemów zapotrzebowania w energię
13. Wyniki analizy porównawczej i wybór systemu zaopatrzenia w energię
14. Zestawienie kosztów inwestycyjno - eksploatacyjnych za okres 10,00 lat

1. Dane budynku

1.1. Dane adresowe:

Nazwa budynku: Budynek jednorodzinny w zabudowie szeregowej - segment środkowy.

Adres budynku: Wałbrzych, ul. Czereśniowa dz. nr 342/5-342/15

Nazwa inwestora: INVEST-PARK DEVELOPMENT Sp. Z o.o.

Adres inwestora: Wałbrzych, ul. Uczniowska 16

1.2. Dane geometryczne:

Przeznaczenie budynku: Mieszkalny

Strefa klimatyczna: II

Stacja meteorologiczna: Wrocław

Powierzchnia zabudowy $A_z=98,82 \text{ m}^2$

Powierzchnia o regulowanej temperaturze $A_r=116,99 \text{ m}^2$

Powierzchnia netto $A=142,42 \text{ m}^2$

Kubatura po obrysie zewnętrznym $V_e=596,19 \text{ m}^3$

Kubatura ogrzewana budynku $V=596,19 \text{ m}^3$

Liczba kondygnacji: 2

2. Zestawienie rocznego zapotrzebowania na energię użytkową

2.1. Zestawienie rocznego zapotrzebowania na energię użytkową dla systemu ogrzewania i wentylacji

2.1.1. System projektowany

Lp.	Rodzaj paliwa	Udział %	Q _{H,nd} [kWh/rok]
1	Miejscowe wytwarzanie energii w budynku - Gaz ziemny	100,0	11,3

2.1.2. System alternatywny

Lp.	Rodzaj paliwa	Udział %	Q _{H,nd} [kWh/rok]
1	Miejscowe wytwarzanie energii w budynku - Gaz ziemny	100,0	11,3

2.2. Zestawienie rocznego zapotrzebowania na energię użytkową dla systemu przygotowania ciepłej wody

2.2.1. System projektowany

Lp.	Rodzaj paliwa	Udział %	Q _{W,nd} [kWh/rok]
1	Miejscowe wytwarzanie energii w budynku - Gaz ziemny	100,0	3044,1

2.2.2. System alternatywny

Lp.	Rodzaj paliwa	Udział %	Q _{W,nd} [kWh/rok]
1	Miejscowe wytwarzanie energii w budynku - Gaz ziemny	100,0	3044,1

3. Dostępne nośniki energii

Gaz, energia elektryczna.

4. Warunki przyłączenia do sieci zewnętrznych

Gaz, energia elektryczna.

5. Zestawienie użytych cen jednostkowych na poszczególne paliwa

5.1 Budynek projektowany

Lp.	Rodzaj paliwa	Cena jedn.	Jedn.	Uwagi
1	Miejscowe wytwarzanie energii w budynku - Gaz ziemny	3,60	zł/m ³	
2	Sieć elektroenergetyczna systemowa - Energia elektryczna	0,60	zł/kWh	
3	Sieć elektroenergetyczna systemowa - Energia elektryczna	0,50	zł/kWh	

5.2 Budynek z alternatywnymi źródłami energii

Lp.	Rodzaj paliwa	Cena jedn.	Jedn.	Uwagi
1	Miejscowe wytwarzanie energii w budynku - Gaz ziemny	3,60	zł/m ³	
2	Sieć elektroenergetyczna systemowa - Energia elektryczna	0,60	zł/kWh	
3	Sieć elektroenergetyczna systemowa - Energia elektryczna	0,50	zł/kWh	

6. Opis systemów zapotrzebowania w energię do analizy porównawczej

Lp.	Nazwa systemu	Wariant projektowany	Wariant alternatywny
1	Opis ogólny	Porównanie kotła gazowego z pompą ciepła absorbcyjną wspomaganą gazem.	Porównanie systemu ogrzewania kotłem gazowym z pompą ciepła absorbcyjną wspomaganą gazem.
2	System ogrzewania	TAK, Źródło 'Kocioł gazowy dwufunkcyjny' o udziale procentowym 100,00 % na paliwo Miejskowe wytwarzanie energii w budynku - Gaz ziemny o $wH=1,10$, typu Kotle gazowe kondensacyjne niskotemperaturowe (55/45°C) o mocy nominalnej do 50kW o sprawności wytwarzania $\eta_{H,g}=0,94$, Ogrzewanie wodne podłogowe w przypadku regulacji centralnej i miejscowej z regulatorem dwustawnym lub proporcjonalnym P o sprawności regulacji $\eta_{H,e}=0,89$, C.o. z lokal. źródła ciepła usytuow. w ogrzew. budynku z zaizolow. przewodami, armaturą i urządzeń. w przestrz. ogrzew. o sprawności przesyłu $\eta_{H,d}=0,96$, System ogrzewania bez zasobnika ciepła o sprawności akumulacji $\eta_{H,s}=1,00$.	TAK, Źródło o udziale procentowym 100,00 % na paliwo Miejskowe wytwarzanie energii w budynku - Gaz ziemny, typu Pompy ciepła powietrze/woda absorpcyjne, napędzane gazem (55/45°C), o sprawności wytwarzania $\eta_{H,g}=1,30$, Ogrzewanie wodne z grzejn. członow. lub płytow. w przyp. regul. central. i miejsc. z zaworem termost. P-2K o sprawności regulacji $\eta_{H,e}=0,88$, C.o. z local. źródła ciepła w ogrzew. budynku z zaizolowanymi przewodami, armaturą i urządzeń. w przestrz. nieogrzew. o sprawności przesyłu $\eta_{H,d}=0,90$, System ogrzewania bez zasobnika ciepła o sprawności akumulacji $\eta_{H,s}=1,00$.
3	System wentylacji	TAK; wentylacja grawitacyjna o strumieniach powietrza $V_{ve1}=0,00 \text{ m}^3/\text{h}$, $V_{ve2}=0,00 \text{ m}^3/\text{h}$.	TAK; wentylacja grawitacyjna o strumieniach powietrza $V_{ve1}=0,00 \text{ m}^3/\text{h}$, $V_{ve2}=0,00 \text{ m}^3/\text{h}$.
4	System ciepłej wody	TAK, Źródło 'Kocioł gazowy dufunkcyjny' o udziale procentowym 100,00 % na paliwo Miejskowe wytwarzanie energii w budynku - Gaz ziemny o $wW=1,10$, typu Kotle niskotemperaturowe o mocy do 50 kW o sprawności wytwarzania $\eta_{W,g}=0,83$, Centralne podgrzanie wody – system bez obiegów cyrkulacyjnych o sprawności przesyłu $\eta_{W,d}=0,60$, System przygotowania ciepłej wody użytkowej bez zasobnika ciepłej wody użytkowej o sprawności akumulacji $\eta_{W,s}=1,00$.	NIE.

7. Charakterystyka źródeł energii systemu ogrzewania i wentylacji

7.1. Budynek projektowany

Rodzaj paliwa	Udział %	$\eta_{H,tot}$	H_u	Jedn.	$Q_{K,H}$ [kWh/rok]	Zużycie paliwa B	Jedn.
Miejscowe wytwarzanie energii w budynku - Gaz ziemny	100,0	0,80	9,97	kWh/m ³	14,0	1,4	m ³ /rok
Sieć elektroenergetyczna systemowa - Energia elektryczna	-	-	1,00	kWh/kWh	159,2	159,2	kWh/rok

7.2. Budynek z alternatywnymi źródłami energii

Rodzaj paliwa	Udział %	$\eta_{H,tot}$	H_u	Jedn.	$Q_{K,H}$ [kWh/rok]	Zużycie paliwa B	Jedn.
Miejscowe wytwarzanie energii w budynku - Gaz ziemny	100,0	1,03	9,97	kWh/m ³	10,9	1,1	m ³ /rok
Sieć elektroenergetyczna systemowa - Energia elektryczna	-	-	1,00	kWh/kWh	159,2	159,2	kWh/rok

7.3. Porównanie zużycia nośników energii dla budynku projektowanego i źródła alternatywnego

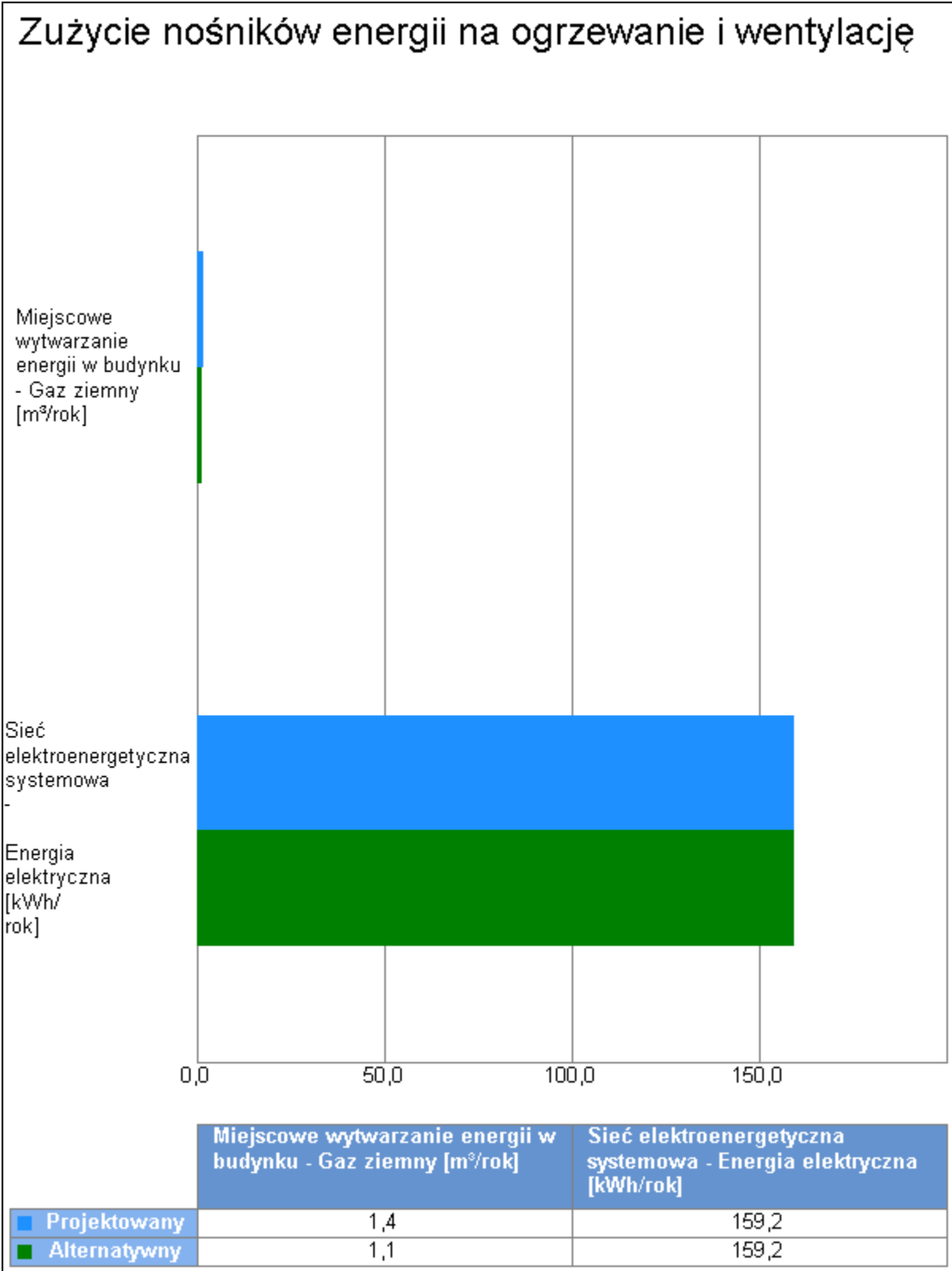

Wykres porównawczy zużycia nośników energii dla systemu ogrzewania i wentylacji

8. Charakterystyka źródeł energii systemu przygotowania ciepłej wody

8.1. Budynek projektowany

Rodzaj paliwa	Udział %	$\eta_{w,tot}$	H_u	Jedn.	$Q_{k,w}$ [kWh/rok]	Zużycie paliwa B	Jedn.
Miejscowe wytwarzanie energii w budynku - Gaz ziemny	100,0	0,50	9,97	kWh/m ³	6112,7	613,1	m ³ /rok
Sieć elektroenergetyczna systemowa - Energia elektryczna	-	-	1,00	kWh/kWh	0,0	0,0	kWh/rok

8.2. Budynek z alternatywnymi źródłami energii

Rodzaj paliwa	Udział %	$\eta_{w,tot}$	H_u	Jedn.	$Q_{k,w}$ [kWh/rok]	Zużycie paliwa B	Jedn.
Miejscowe wytwarzanie energii w budynku - Gaz ziemny	100,0	0,50	9,97	kWh/m ³	6112,7	613,1	m ³ /rok
Sieć elektroenergetyczna systemowa - Energia elektryczna	-	-	1,00	kWh/kWh	0,0	0,0	kWh/rok

8.3. Porównanie zużycia nośników energii dla budynku projektowanego i źródła alternatywnego

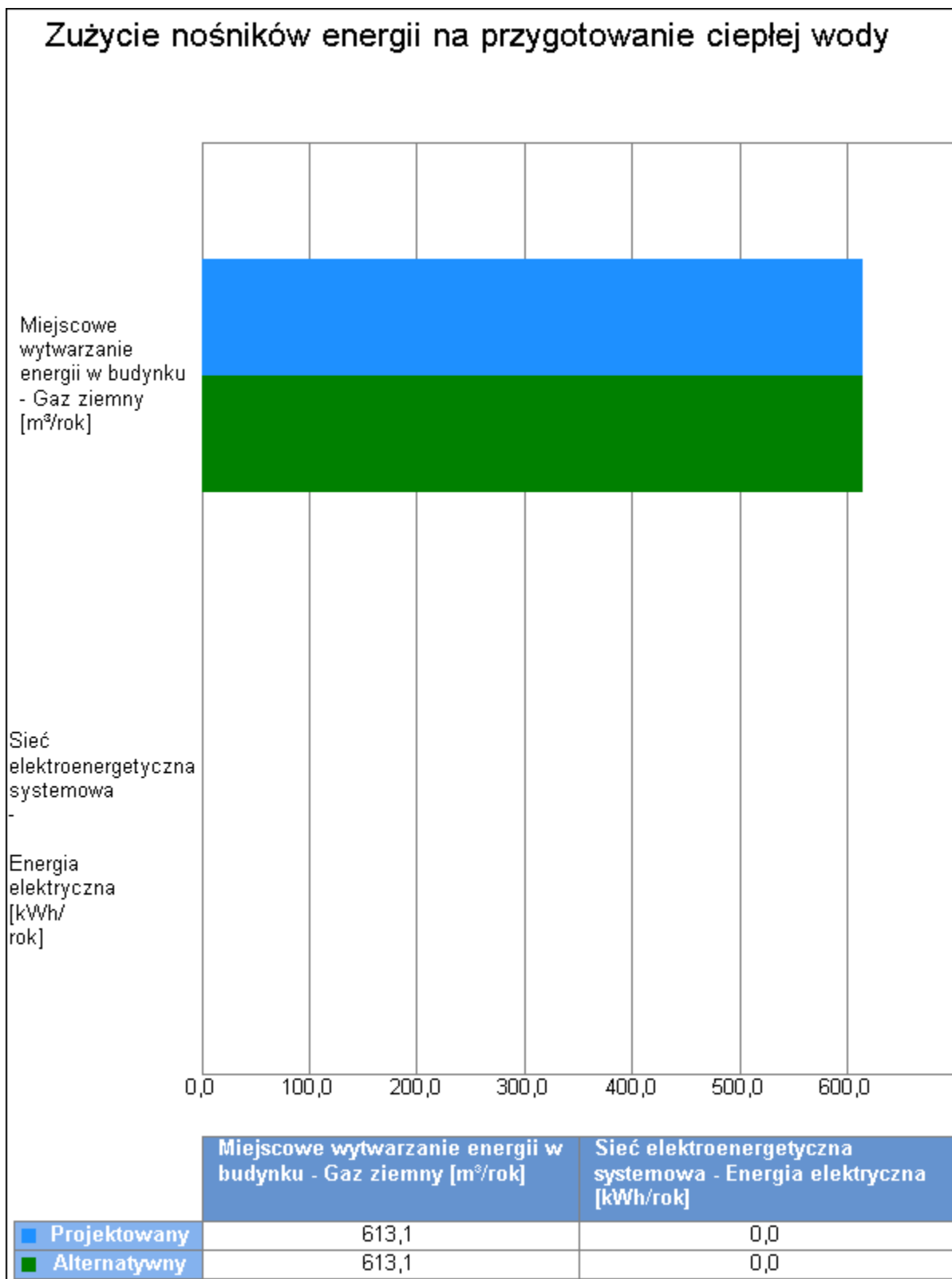

Wykres porównawczy zużycia nośników energii dla systemu przygotowania ciepłej wody

9. Wykresy porównawcze zużycia nośników energii

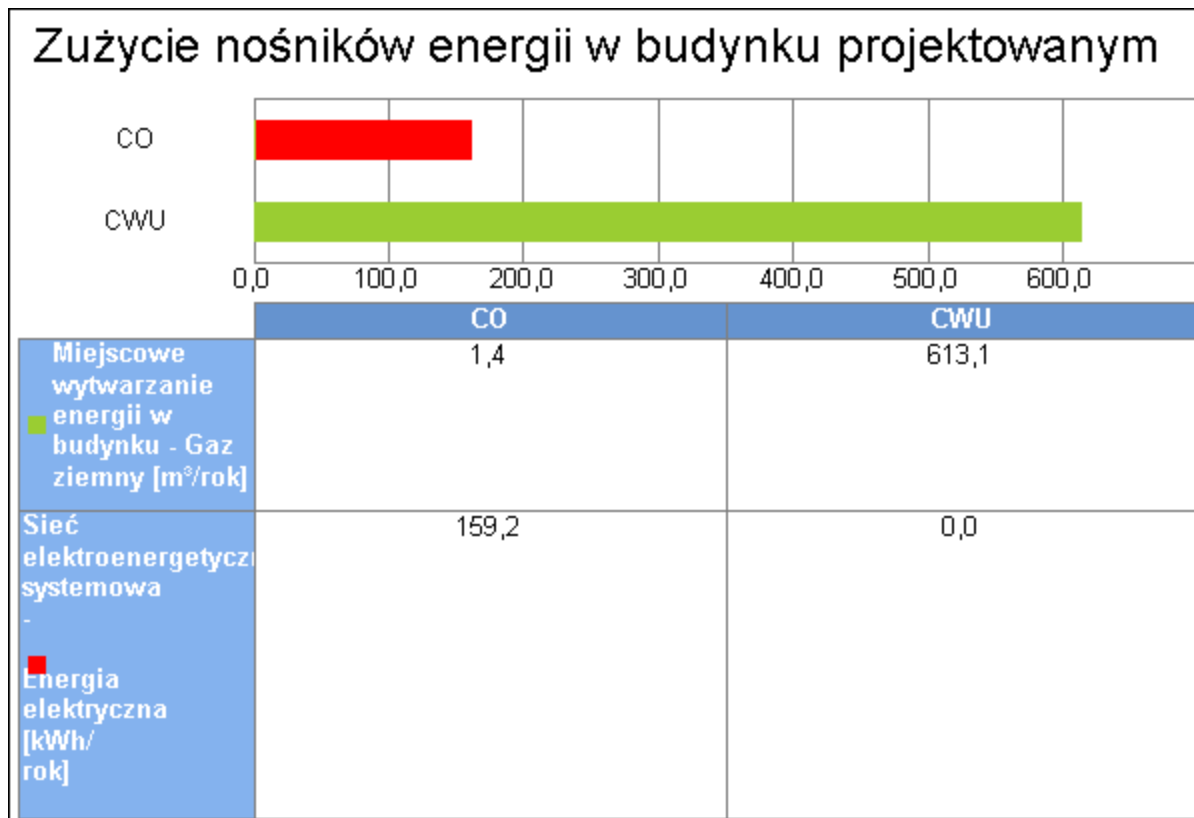

Wykres zużycia nośników energii dla wszystkich systemów w budynku projektowanym

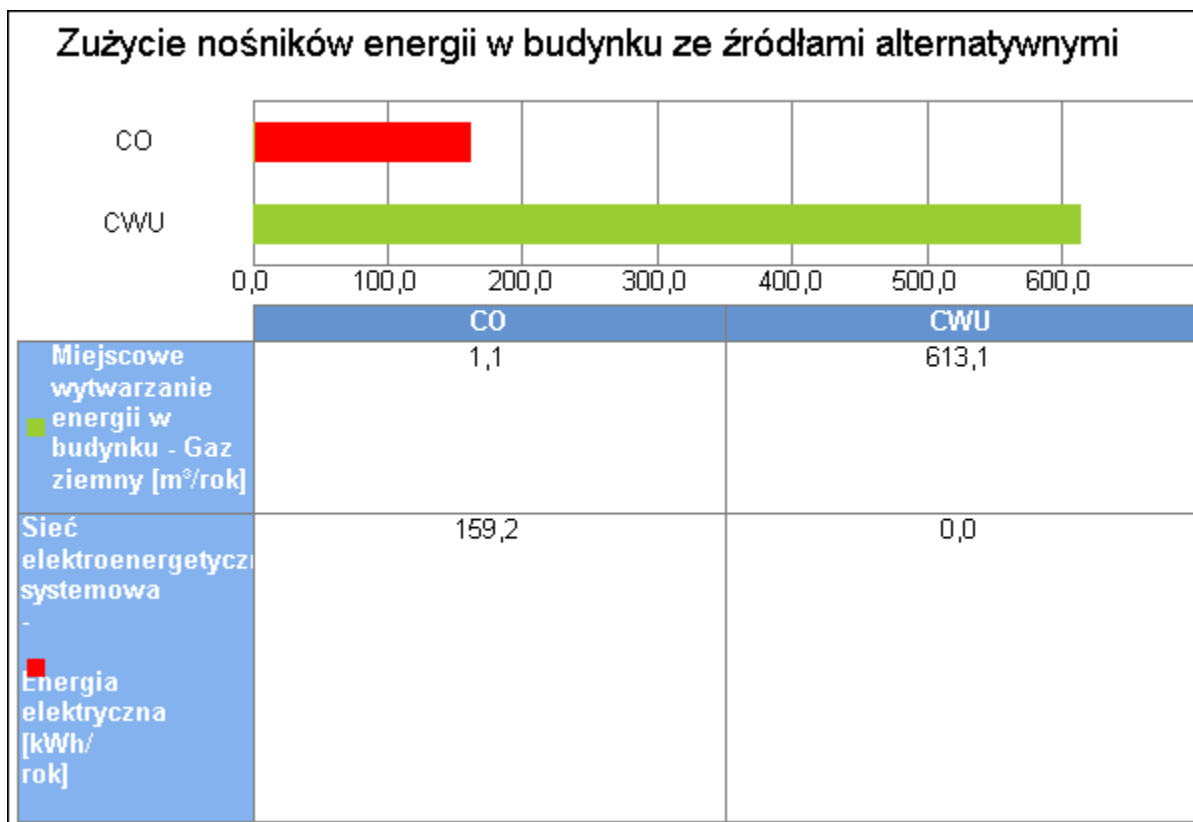

Wykres zużycia nośników energii dla wszystkich systemów w budynku ze źródłami alternatywnymi

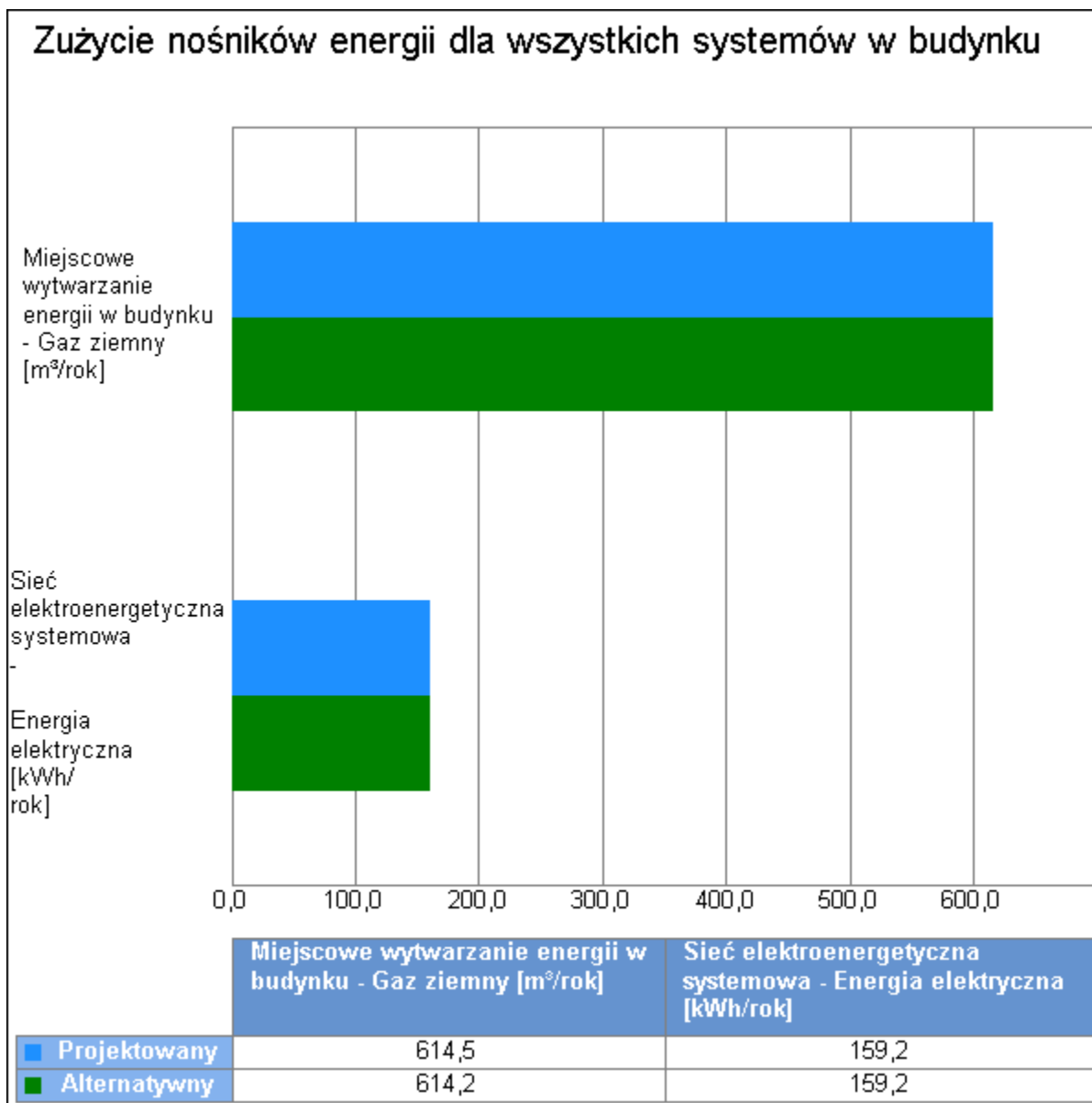

Wykres porównawczy zużycia nośników energii dla wszystkich systemów w budynku

10. Obliczenia optymalizacyjno-porównawcze kosztów eksploatacyjnych i inwestycyjnych systemu ogrzewania i wentylacji

Budynek projektowany					
Dodatkowe informacje: ...					
Koszty eksploatacyjne					
Lp.	Rodzaj robót	Zużycie paliwa	Jedn.	Koszty	Uwagi
1	Miejskowe wytwarzanie energii w budynku - Gaz ziemny	1,41	m ³ /rok	5,07	
2	Sieć elektroenergetyczna systemowa - Energia elektryczna	159,24	kWh/rok	95,54	
Oplaty stałe O _m			zł/m-c	0,00	...
Abonament Ab			zł/m-c	65,00	...
Całkowite koszty eksploatacyjne			zł/rok	880,61	
$K_{H,E} = 12 \cdot O_m + 12 \cdot Ab + \Sigma B \cdot \text{Cena jedn.} =$					
Koszty inwestycyjne					
Lp.	Rodzaj robót	Ilość robót	Cena jedn.	Koszty robót	Uzasadnienie przyjętych kosztów
1	Wykonanie instalacji c.o. wraz z montażem kotła gazowego.	1,0	25000,00	30750,00	
Całkowite koszty inwestycyjne K_{H,I}=			zł	30750,00	
Budynek z alternatywnymi źródłami energii					
Dodatkowe informacje: ...					
Koszty eksploatacyjne					
Lp.	Rodzaj robót	Zużycie paliwa	Jedn.	Koszty	Uwagi
1	Miejskowe wytwarzanie energii w budynku - Gaz ziemny	1,10	m ³ /rok	3,95	
2	Sieć elektroenergetyczna systemowa - Energia elektryczna	159,24	kWh/rok	95,54	
Oplaty stałe O _m			zł/m-c	0,00	...
Abonament Ab			zł/m-c	65,00	...
Całkowite koszty eksploatacyjne			zł/rok	879,50	
$K_{H,E} = 12 \cdot O_m + 12 \cdot Ab + \Sigma B \cdot \text{Cena jedn.} =$					
Koszty inwestycyjne					
Lp.	Rodzaj robót	Ilość robót	Cena jedn.	Koszty robót	Uzasadnienie przyjętych kosztów
1	Wykonanie instalacji c.o. wraz z montażem gazowej absorbcyjnej pompy ciepła.	1,0	55000,00	67650,00	
Całkowite koszty inwestycyjne K_{H,I}=			zł	67650,00	

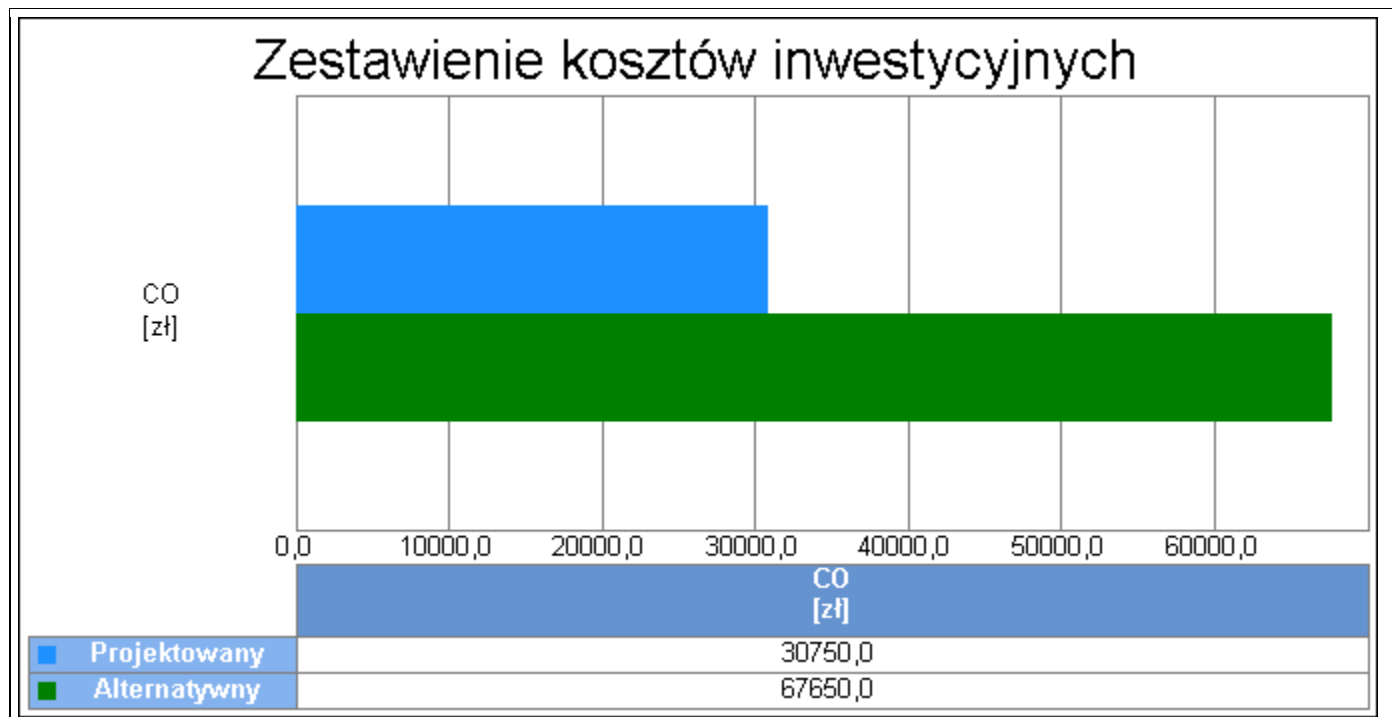

Wykres porównawczy kosztów inwestycyjnych systemu ogrzewania i wentylacji

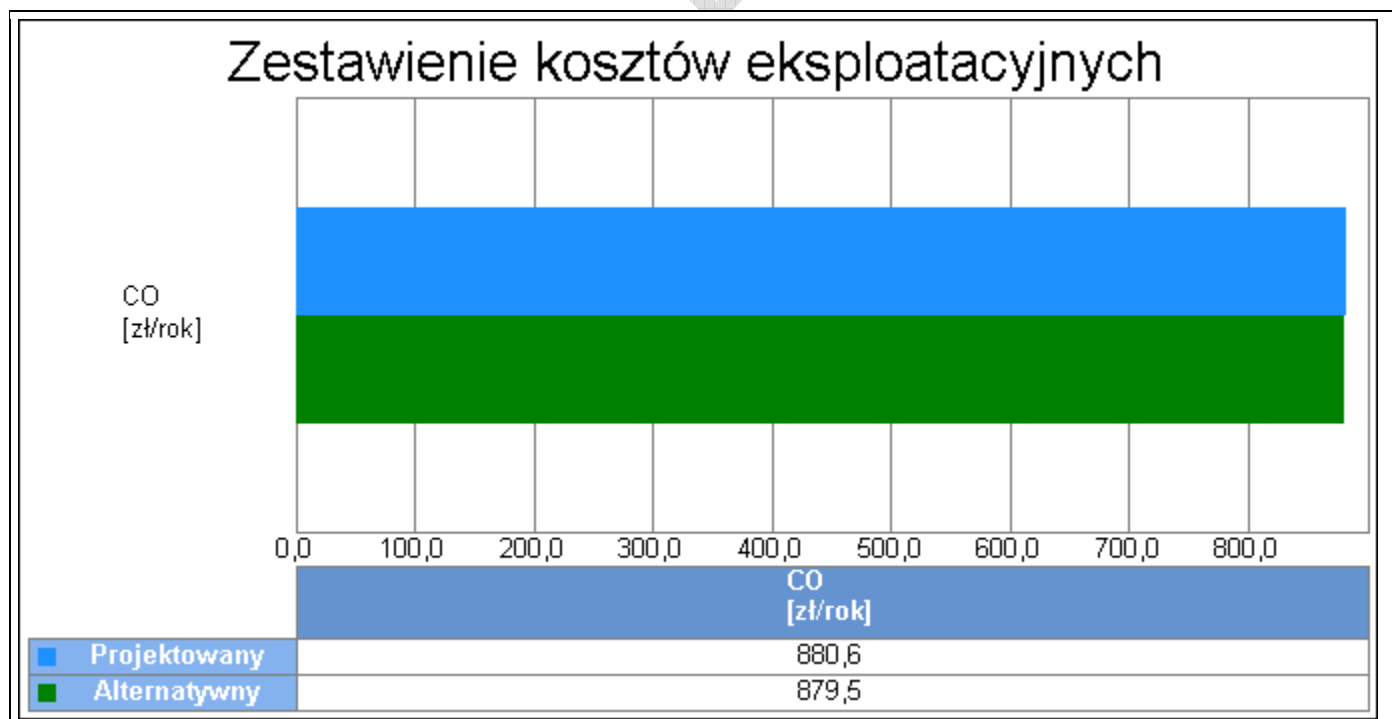

Wykres porównawczy kosztów eksploatacyjnych systemu ogrzewania i wentylacji

11. Obliczenia optymalizacyjno-porównawcze kosztów eksploatacyjnych i inwestycyjnych systemu przygotowania ciepłej wody

Budynek projektowany					
Dodatkowe informacje: ...					
Koszty eksploatacyjne					
Lp.	Rodzaj robót	Zużycie paliwa	Jedn.	Koszty	Uwagi
1	Miejskowe wytwarzanie energii w budynku - Gaz ziemny	613,11	m ³ /rok	2207,21	
2	Sieć elektroenergetyczna systemowa - Energia elektryczna	0,00	kWh/rok	0,00	
Oplaty stałe O _m			zł/m-c	0,00	...
Abonament Ab			zł/m-c	0,00	...
Całkowite koszty eksploatacyjne			zł/rok	2207,21	
$K_{w,E} = 12 \cdot O_m + 12 \cdot Ab + \Sigma B \cdot \text{Cena jedn.} =$					
Koszty inwestycyjne					
Lp.	Rodzaj robót	Ilość robót	Cena jedn.	Koszty robót	Uzasadnienie przyjętych kosztów
1	Wykonanie instalacji c.w.u.	1,0	5000,00	6150,00	
Całkowite koszty inwestycyjne K_{w,i}=			zł	6150,00	
Budynek z alternatywnymi źródłami energii					
Dodatkowe informacje: ...					
Koszty eksploatacyjne					
Lp.	Rodzaj robót	Zużycie paliwa	Jedn.	Koszty	Uwagi
1	Miejskowe wytwarzanie energii w budynku - Gaz ziemny	613,11	m ³ /rok	2207,21	
2	Sieć elektroenergetyczna systemowa - Energia elektryczna	0,00	kWh/rok	0,00	
Oplaty stałe O _m			zł/m-c	0,00	...
Abonament Ab			zł/m-c	0,00	...
Całkowite koszty eksploatacyjne			zł/rok	2207,21	
$K_{w,E} = 12 \cdot O_m + 12 \cdot Ab + \Sigma B \cdot \text{Cena jedn.} =$					
Koszty inwestycyjne					
Lp.	Rodzaj robót	Ilość robót	Cena jedn.	Koszty robót	Uzasadnienie przyjętych kosztów
1	Wykonanie instalacji c.w.u.	1,0	5000,00	6150,00	
Całkowite koszty inwestycyjne K_{w,i}=			zł	6150,00	

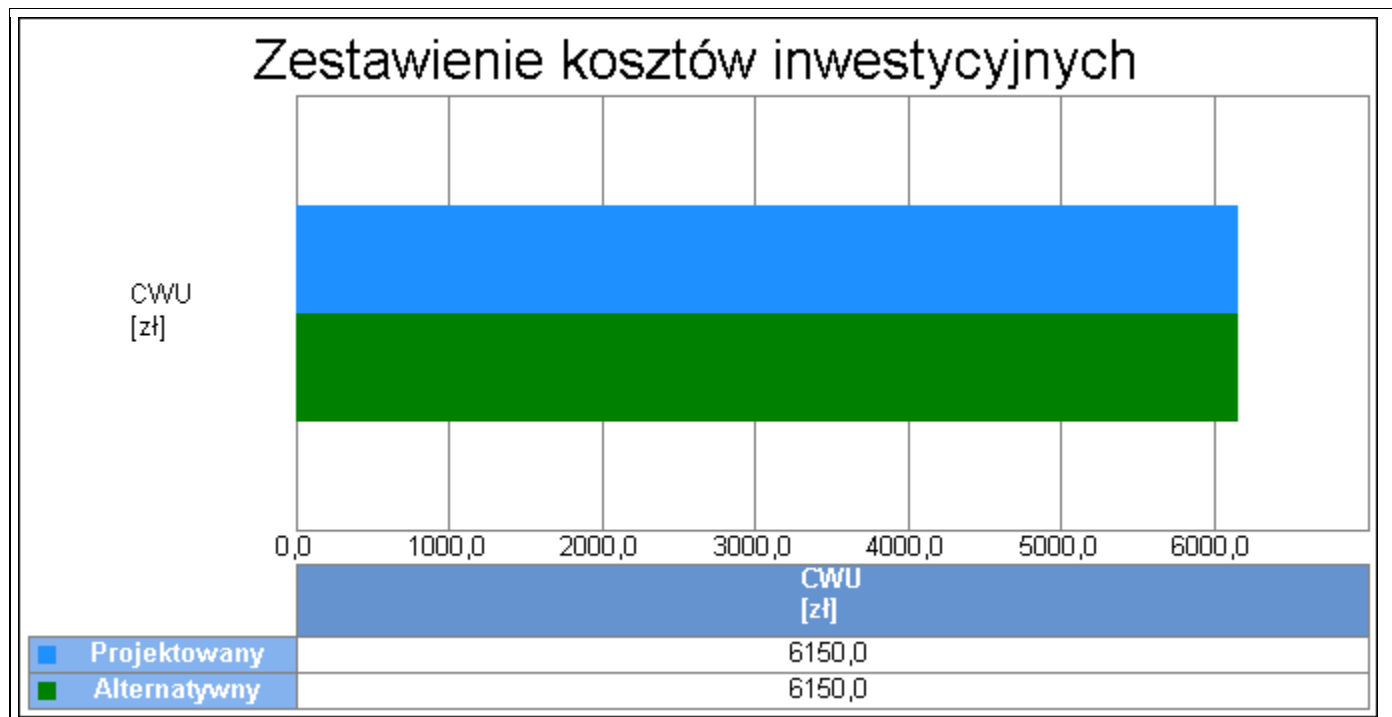

Wykres porównawczy kosztów inwestycyjnych systemu przygotowania ciepłej wody

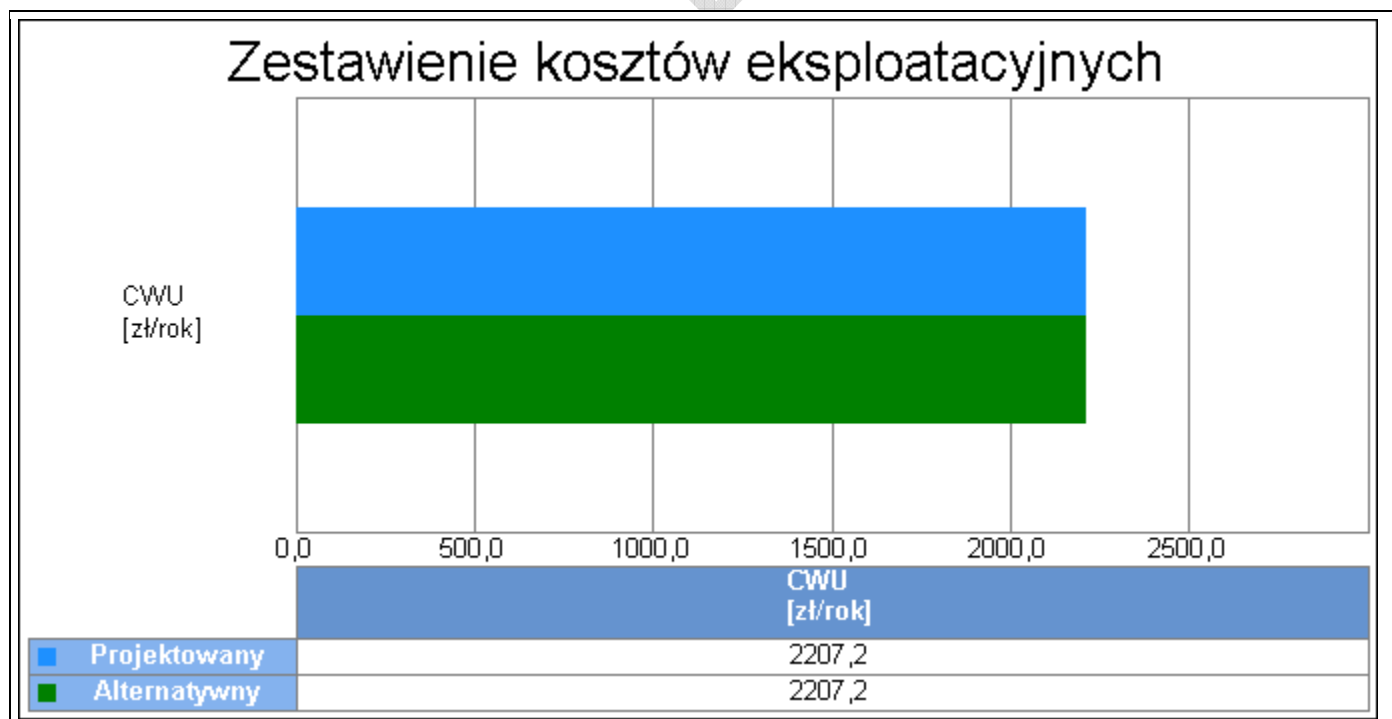

Wykres porównawczy kosztów eksploatacyjnych systemu przygotowania ciepłej wody

12. Obliczenia optymalizacyjno-porównawcze dla wybranych systemów zapotrzebowania w energię

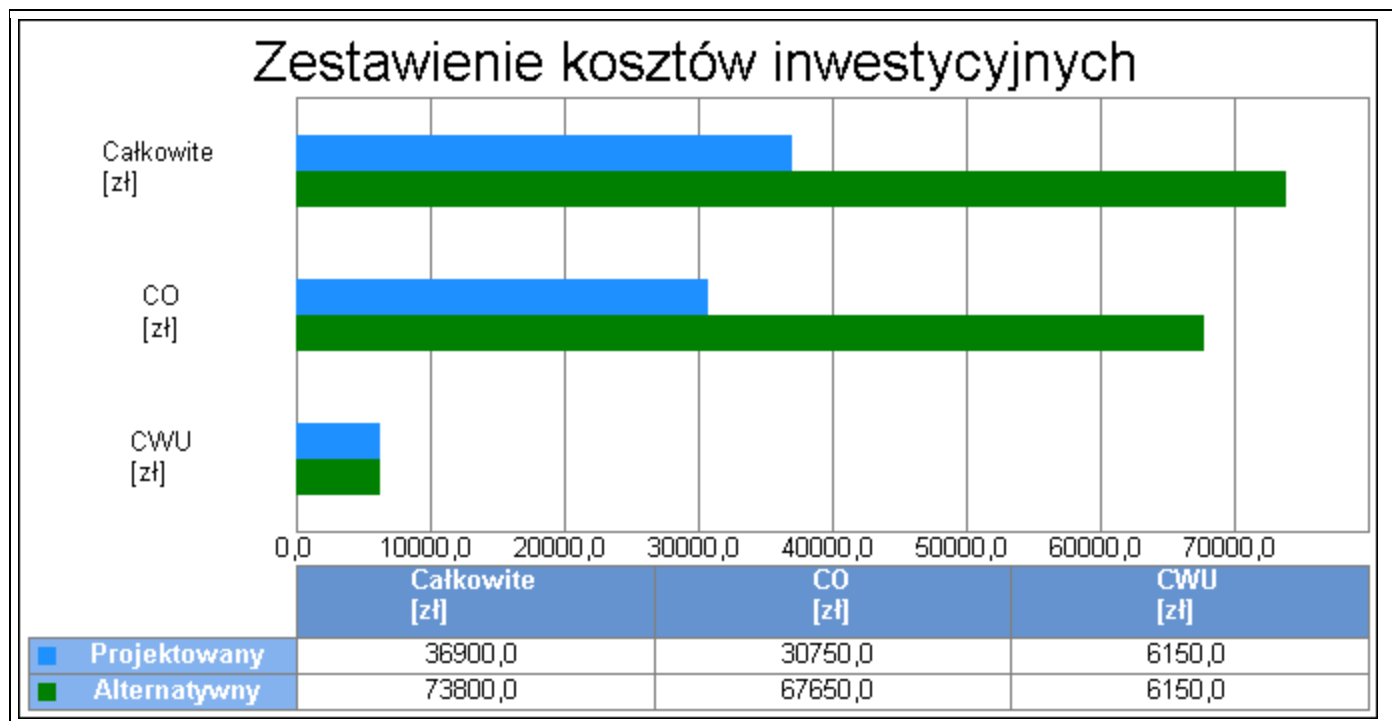

Wykres kosztów inwestycyjnych

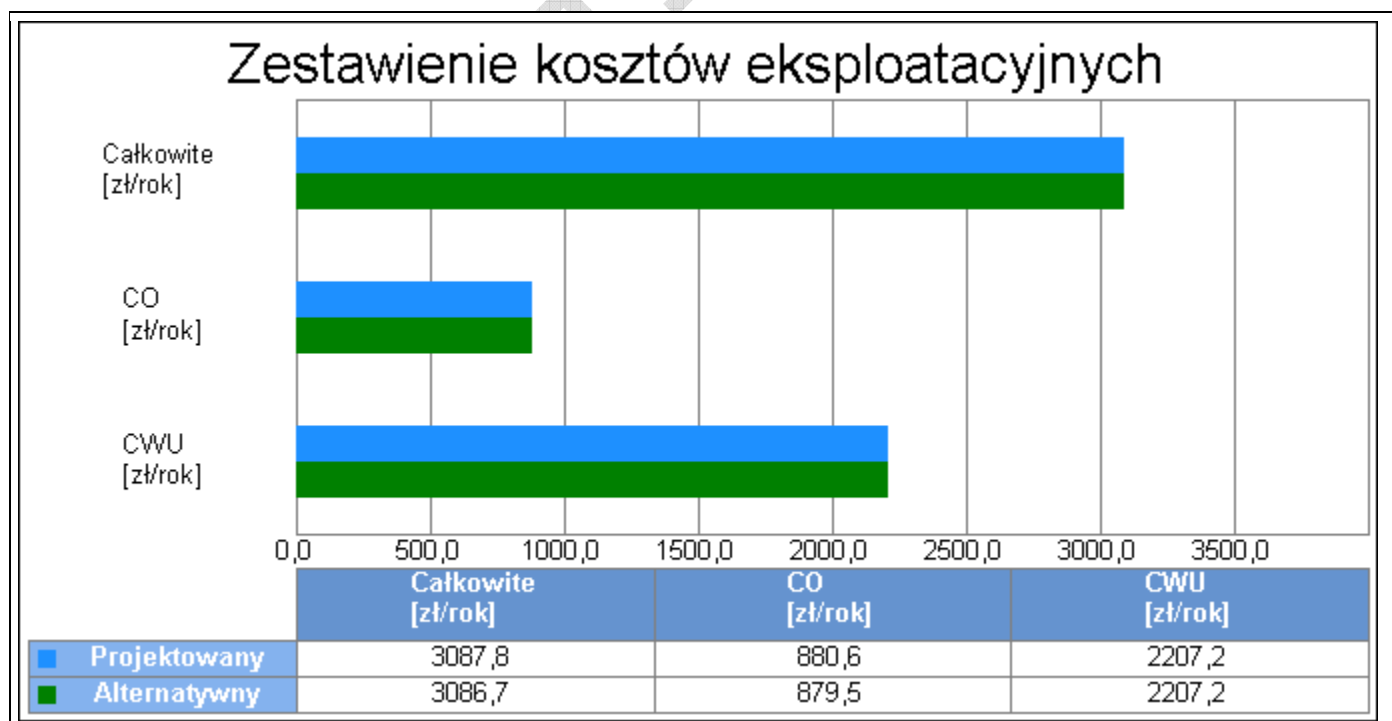

Wykres kosztów eksploatacyjnych

13. Wyniki analizy porównawczej i wybór systemu zaopatrzenia w energię

13.1 Analiza systemu ogrzewania i wentylacji

Nazwa	Projektowany	Alternatywny
Koszty eksploatacyjne $K_{H,E}$ zł/rok	880,61	879,50
Procentowe zmniejszenie kosztów eksploatacyjnych %	-	0,13
Koszty inwestycyjne $K_{H,I}$ zł	30750,00	67650,00
Procentowe zmniejszenie kosztów inwestycyjnych %	-	-120,00
Koszty eksploatacyjne w przeliczeniu na powierzchnie zł/m ² rok	6,97	6,96
Koszty inwestycyjne w przeliczeniu na powierzchnie zł/m ²	243,31	535,29
Roczne oszczędności kosztów ΔOr zł/rok	-	1,11
Prosty czas zwrotu inwestycji w źródła alternatywne SPBT	-	33110,50
WYNIKI ANALIZY: Zastosowanie źródeł alternatywnych jest korzystne pod względem eksploatacyjnym i nie korzystne pod względem inwestycyjnym		

13.2 Analiza systemu przygotowania ciepłej wody

Nazwa	Projektowany	Alternatywny
Koszty eksploatacyjne $K_{W,E}$ zł/rok	2207,21	2207,21
Procentowe zmniejszenie kosztów eksploatacyjnych %	-	0,00
Koszty inwestycyjne $K_{W,I}$ zł	6150,00	6150,00
Procentowe zmniejszenie kosztów inwestycyjnych %	-	0,00
Koszty eksploatacyjne w przeliczeniu na powierzchnie zł/m ² rok	17,46	17,46
Koszty inwestycyjne w przeliczeniu na powierzchnie zł/m ²	48,66	48,66
Roczne oszczędności kosztów ΔOr zł/rok	-	0,00
Prosty czas zwrotu inwestycji w źródła alternatywne SPBT	-	...

13.5 Analiza zbiorcza opłacalności

Nazwa	Opłacalność	SPBT
System ogrzewania i wentylacji	nie	33110,50
System przygotowania ciepłej wody	nie	...

14. Zestawienie kosztów inwestycyjno - eksploatacyjnych za okres 10,00 lat

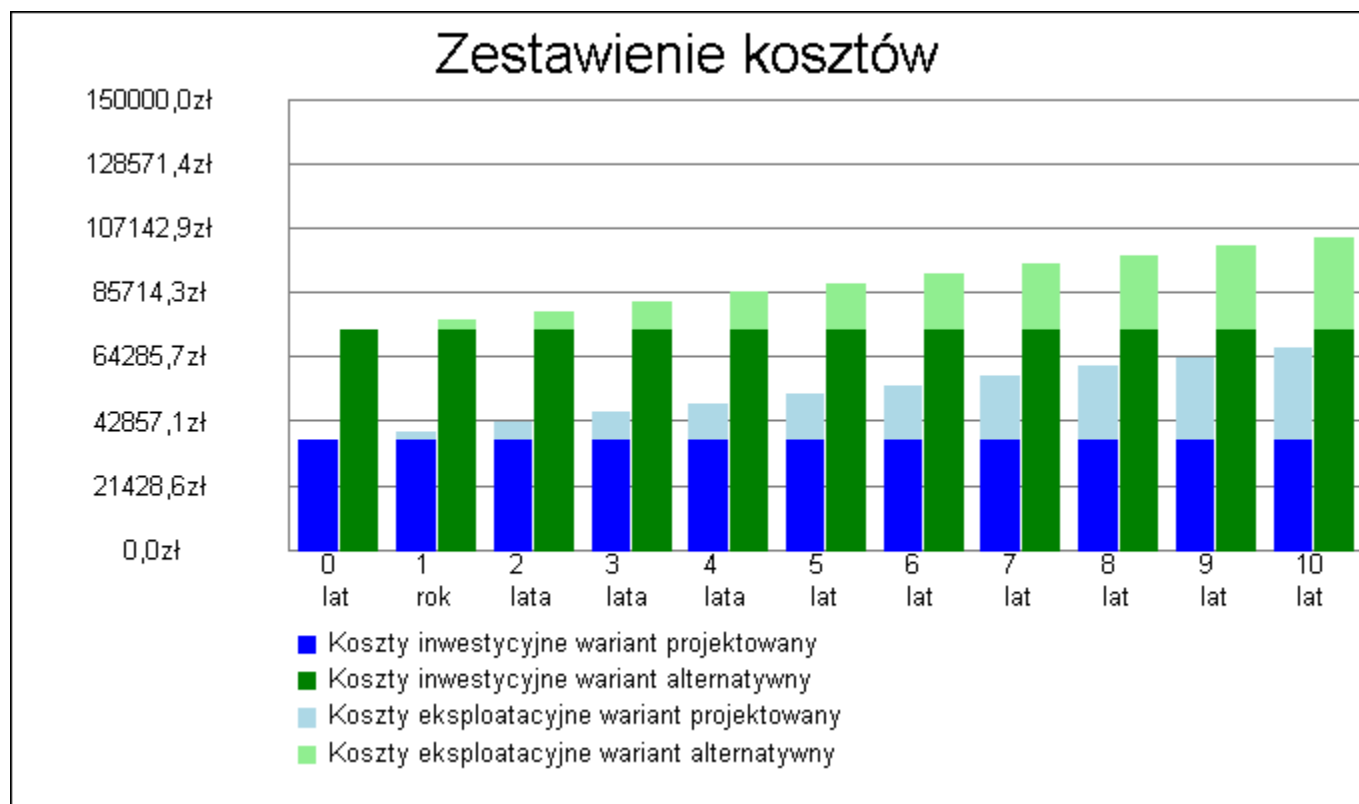

Wykres zestawienia kosztów inwestycyjnych i eksploatacyjnych za okres 10,00 lat

Przedział czasowy	Wariant projektowany		Wariant alternatywny	
	Koszty inwestycyjne [zł]	Koszty eksploatacyjne [zł]	Koszty inwestycyjne [zł]	Koszty eksploatacyjne [zł]
0	36900,00	-	73800,00	-
1	36900,00	6175,64	73800,00	6173,41
2	36900,00	9263,46	73800,00	9260,12
3	36900,00	12351,28	73800,00	12346,83
4	36900,00	15439,10	73800,00	15433,53
5	36900,00	18526,92	73800,00	18520,24
6	36900,00	21614,75	73800,00	21606,94
7	36900,00	24702,57	73800,00	24693,65
8	36900,00	27790,39	73800,00	27780,36
9	36900,00	30878,21	73800,00	30867,06
10	36900,00	33966,03	73800,00	33953,77

KORMET-PROJEKT

(pieczęć)

Wałbrzych, dnia 1990-08-16 r.

UAN.VI-f/3/50/90

DECYZJA O STWIERDZENIU PRZYGOTOWANIA ZAWODOWEGO

do pełnienia samodzielnych funkcji technicznych w budownictwie

podstawie § 2, ust. 1, p. 1, § 4, ust. 112, § 7 i § 13 ust. 1 pkt. 1 lit. -
orzędzenia Ministra Gospodarki Terenowej i Ochrony Środowiska z dnia 20 lutego 1975 r. w sprawie
samodzielnych funkcji technicznych w budownictwie (Dz. U. Nr 8, poz. 46) stwierdza się, że:

watel(ka) ANDRZEJ GRZYFOWSKI
(imię i nazwisko)

magister inżynier architekt
(tytuł naukowy – zawodowy)

dzony(a) dnia 24 kwietnia 1959 r. w Sosnowcu

siada przygotowanie zawodowe upoważniające do wykonywania samodzielnych funkcji

projektanta
(rodzaj funkcji)

specjalności architektonicznej
(rodzaj specjalności techniczno-budowlanej)

zakresie /

(specjalizacja zawodu)

jest upoważniony(a) do:

1- sporządzania projektów w zakresie rozwiązań:

a/ architektonicznych wszelkich obiektów budowlanych,
§ 2, ust. 1, pkt 1

b/ konstrukcyjno-budowlanych obiektów budowlanych w budownictwie
osób fizycznych, z wyłączeniem konstrukcji fundamentów głębokich
i trudniejszych konstrukcji statycznie niewyznaczalnych,
§ 4, ust. 1

2- w budownictwie osób fizycznych - do kierowania, nadzorowania i kon-
trolowania budowy, kierowania i kontrolowania wytwarzania konstruk-
cyjnych elementów budowlanych oraz oceniania i badania stanu tech-
nicznego obiektów budowlanych - z wyłączeniem konstrukcji fundamentów
głębokich i trudniejszych konstrukcji statycznie niewyznaczalnych,
§ 4, ust. 2 i § 7.

Oryginał decyzji otrzymałem
Wałbrzych, dnia 1990-08-16

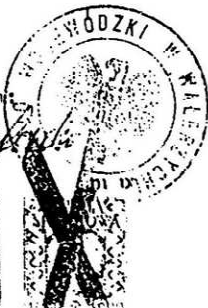

Wałbrzych, dnia 1990-08-16

1990-08-16

mgr inż. Andrzej Grzyfowski

mgr inż. Andrzej Grzyfowski

mgr inż. Andrzej Grzyfowski

mgr inż. Andrzej Grzyfowski

mgr inż. Andrzej Grzyfowski

(podpis i pieczęć)

DZG 2713-791-1-0189 12.01.90 1000 A4





IZBA ARCHITEKTÓW
RZECZYPOSPOLITEJ POLSKIEJ

Dolnośląska Okręgowa Rada Izby Architektów RP

ZAŚWIADCZENIE - ORYGINAŁ (wypis z listy architektów)

Dolnośląska Okręgowa Rada Izby Architektów RP zaświadcza, że:

mgr inż. arch. Andrzej Waclaw Grzybowski

posiadający kwalifikacje zawodowe do pełnienia samodzielnych funkcji technicznych w budownictwie w specjalności architektonicznej i w zakresie posiadanych uprawnień nr **UAN. VI-F/3/50/90**, jest wpisany na listę członków Dolnośląskiej Okręgowej Izby Architektów RP pod numerem: **DS-0023**.

Członek czynny od: 01-02-2002 r.

Data i miejsce wygenerowania zaświadczenia: 12-07-2017 r. Wrocław.

Zaświadczenie jest ważne do dnia: **31-12-2017 r.**

Podpisano elektronicznie w systemie informatycznym Izby Architektów RP przez:
Zbigniew Maćków, Przewodniczący Okręgowej Rady Izby Architektów RP.

Nr weryfikacyjny zaświadczenia:

DS-0023-8C26-D214-72F5-3Y5Y

Dane zawarte w niniejszym zaświadczeniu można sprawdzić podając nr weryfikacyjny zaświadczenia w publicznym serwisie internetowym Izby Architektów: www.izbaarchitektow.pl lub kontaktując się bezpośrednio z właściwą Okręgową Izbą Architektów RP.

URZĄD WOJEWÓDZKI
WYDZIAŁ PLANOWANIA PRZESTRZENNEGO
Urbanistyki, Architektury i Zagospodarowania
ul. Wysokiego 13c
58-300 WAŁBRZYCH

Wałbrzych xx 1985-10-30

Nr **UAN.VI-f/3/78/85**

DECYZJA O STWIERDZENIU PRZYGOTOWANIA ZAWODOWEGO
do pełnienia samodzielnych funkcji technicznych w budownictwie

Na podstawie § **5, ust. 2, § 6, ust. 4, § 7** i § 13 ust. 1 pkt. **4** lit. **b**
rozporządzenia Ministra Gospodarki Terenowej i Ochrony Środowiska z dnia 20 lutego 1975 r. w sprawie
samodzielnych funkcji technicznych w budownictwie (Dz. U. Nr 8, poz. 46) stwierdza się, że:

Obywatel(ka) **JAN MIGDAŁ**
(imię i nazwisko)

technik budowlany
(tytuł naukowy – zawodowy)

urodzony(a) dnia **8 kwietnia** 19**52** r. w **Krakowie**

posiada przygotowanie zawodowe upoważniające do wykonywania samodzielnej funkcji
kierownika budowy i robót
(rodzaj funkcji)

w specjalności **instalacyjno-inżynierskiej**
(rodzaj specjalności techniczno-budowlanej)

w zakresie **instalacje sanitarne**
(specjalizacja zawodowa)

MA-BUA/14
DZG - 2713-1-1-02381 21.11.83 1.000

Za zgodność z oryginałem

Jan Migdał

Za zgodność z oryginałem

mgr inż. Sebastian Kościelnia

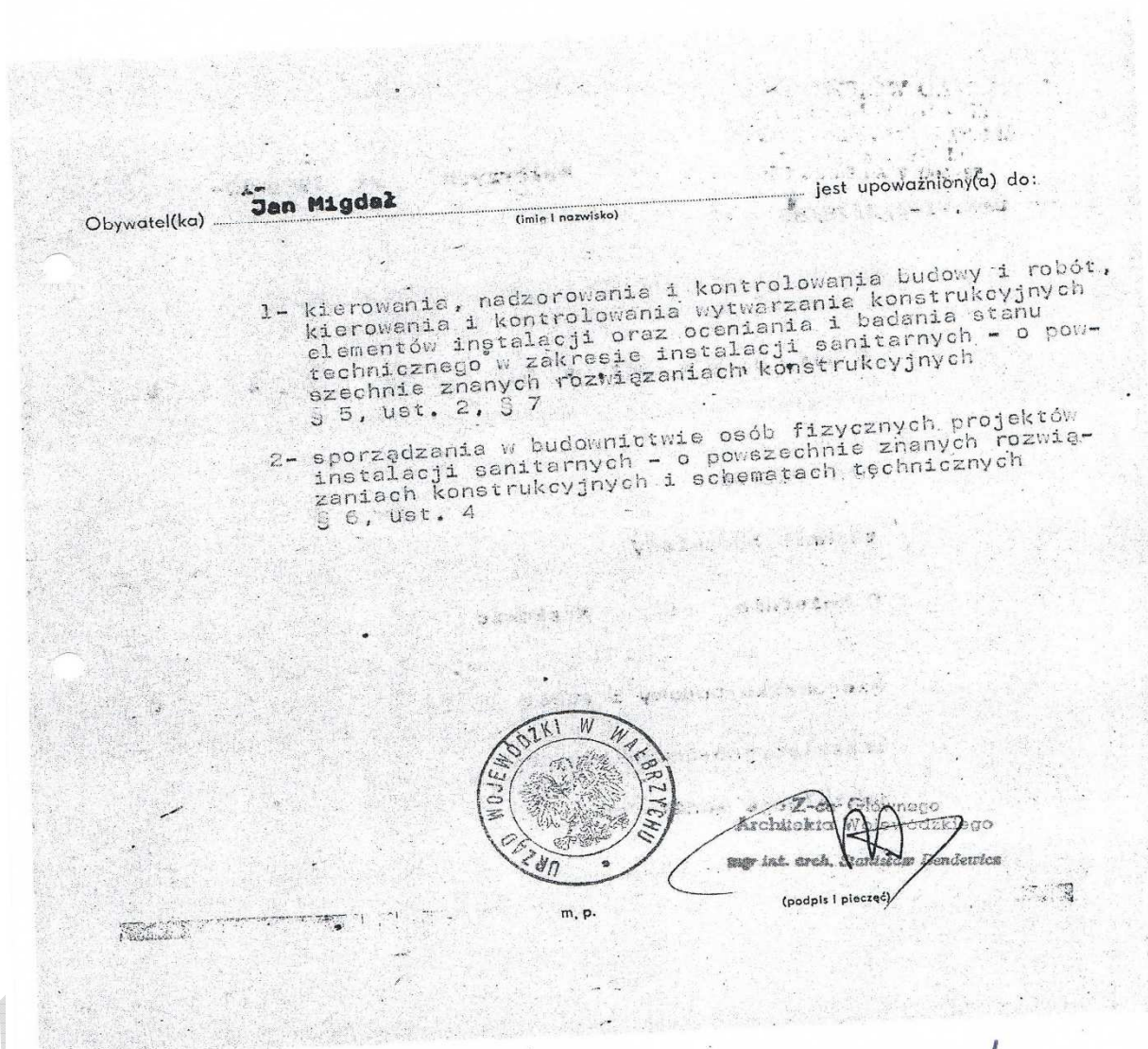

Wałbrzych, dnia 14.12.1998 r.

WOJEWODA WAŁBRZYSKI
NBGP.V-7342/3/93/98

DECYZJA

Na podstawie art.13 ust.1 pkt 1 i 2, art.14 ust.1 pkt 2 ustawy z dnia 7 lipca 1994 r. - Prawo budowlane (Dz.U. Nr 89, poz. 414 z późn. zm.), § 9 ust.1 Rozporządzenia Ministra Gospodarki Przestrzennej i Budownictwa z dnia 30 grudnia 1994 r. w sprawie samodzielnych funkcji technicznych w budownictwie (Dz. U. z 1995 r. Nr 8, poz. 38) oraz art. 104 kodeksu postępowania administracyjnego (tekst jednolity: Dz. U. z 1980 r. Nr 9, poz. 26 z późn. zm.), po przeprowadzeniu postępowania kwalifikacyjnego i złożeniu egzaminu z wynikiem pozytywnym

n a d a j ę

Panu JANOWI MIGDAŁOWI

inżynier budownictwa

ur. dnia 8 kwietnia 1952 r. w Krakowie

**UPRAWNIENIA BUDOWLANE
DO PROJEKTOWANIA I KIEROWANIA
ROBOTAMI BUDOWLANymi W SPECJALNOŚCI
KONSTRUKCYJNO-BUDOWLANEJ
BEZ OGRANICZEŃ**

Na podstawie art. 107 § 4 kpa odstępuje się od uzasadnienia decyzji, gdyż uwzględnia ona w całości interes strony.

Od niniejszej decyzji służy prawo wniesienia odwołania do Głównego Inspektora Nadzoru Budowlanego za pośrednictwem Wojewody Wałbrzyskiego w terminie 14 dni od daty jej doręczenia.

Otrzymują:

1. Pan inż. Jan Migdał
ul. Witosła 1-3
58-306 Wałbrzych
2. Główny Inspektor Nadzoru
Budowlanego
3. a/a



Z up. WOJEWODY

Mirosław Paliński
mgr inż. Mirosław Paliński
DYREKTOR WYDZIAŁU
Nadzoru Budowlanego
i Gospodarki Przestrzennej

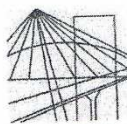

DOLNOŚLĄSKA
OKRĘGOWA
I Z B A
INŻYNIERÓW
BUDOWNICTWA

50-114 Wrocław, ul. Odrzańska 22, tel. +48 71 337-62-30
fax +48 71 337-62-40, www.dos.piib.org.pl, e-mail: dos@piib.org.pl
Okręgowa Komisja Kwalifikacyjna tel. +48 71 337-62-50

Wrocław, dnia 16 maja 2007r.

OKK-485/07

Zgodność z oryginałem
Jan Migdał
Jm

Pan
Jan Migdał
ul. Witosy 3
58-306 Wałbrzych

DECYZJA

Na podstawie art. 155 § 1 w związku z art. 154 § 2 ustawy z dnia 14 czerwca 1960r. Kodeks postępowania administracyjnego (Dz. U. z 2000r., Nr 98, poz. 1071, z późn. zm.) po rozpatrzeniu wniosku Pana Jana Migdała z dnia 23.04.2007r. w sprawie zmiany decyzji Nr NBGP.V-7342/3/93/98 z dnia 14.12.1998r. wydanej przez Wojewodę Wałbrzyskiego, upoważniającej do projektowania i kierowania robotami budowlanymi w specjalności konstrukcyjno-budowlanej bez ograniczeń, w części dotyczącej możliwości sporządzania projektów zagospodarowania działki i terenu

zmienia się przedmiotową decyzję w ten sposób, że:

1. dotychczasowe rozstrzygnięcie oznacza się pkt 1,
2. dodaje się pkt 2 w brzmieniu: „Powyższe uprawnienia stanowią podstawę do sporządzania projektów zagospodarowania działki i terenu, w zakresie tej specjalności

UZASADNIENIE

W związku z uwzględnieniem w całości wniosku strony, na podstawie art. 107 § 4 Kodeksu postępowania administracyjnego odstępuje się od uzasadnienia niniejszej decyzji.

POUCZENIE

Od niniejszej decyzji służy odwołanie do Krajowej Komisji Kwalifikacyjnej Polskiej Izby Inżynierów Budownictwa w Warszawie, ul. Mazowiecka 6/8, 00-048 Warszawa, za pośrednictwem Okręgowej Komisji Kwalifikacyjnej Dolnośląskiej Okręgowej Izby Inżynierów Budownictwa we Wrocławiu, w terminie czternastu dni od dnia jej doręczenia.

Zespół orzekający OKK

Otrzymują:

- 1) Pan Jan Migdał
ul. Witosy 3
58-306 Wałbrzych
- 2) a/a (DUW)
- 3) a/a (OKK DOIB)

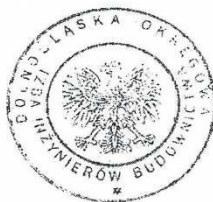

1. mgr inż. Bronisław Wosiek
2. prof. dr inż. Kazimierz Czaplinski
3. mgr inż. Małgorzata Janiaczyk

Za zgodność z oryginałem
mgr inż. Sebastian Kotciański

KONTO W: BANK MILLENNIUM S.A.
NR 81 1160 2202 0000 0000 3484 6499

NIP: 897-16-79-441
REGON: 932882889

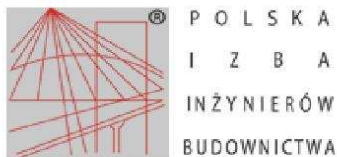

Zaświadczenie

o numerze weryfikacyjnym:

DOŚ-HN8-6GA-UBM *

Pan Jan Migdał o numerze ewidencyjnym DOŚ/BO/1487/01
adres zamieszkania ul. Witosa 3, 58-306 Wałbrzych
jest członkiem Dolnośląskiej Okręgowej Izby Inżynierów Budownictwa i posiada wymagane ubezpieczenie od odpowiedzialności cywilnej.
Niniejsze zaświadczenie jest ważne od 2017-01-01 do 2017-12-31.

Zaświadczenie zostało wygenerowane elektronicznie i opatrzone bezpiecznym podpisem elektronicznym weryfikowanym przy pomocy ważnego kwalifikowanego certyfikatu w dniu 2016-12-09 roku przez:

Rainer Bulla, Zastępca Przewodniczącego Rady Dolnośląskiej Okręgowej Izby Inżynierów Budownictwa.

(Zgodnie art. 5 ust 2 ustawy z dnia 18 września 2001 r. o podpisie elektronicznym (Dz. U. 2001 Nr 130 poz. 1450) dane w postaci elektronicznej opatrzone bezpiecznym podpisem elektronicznym weryfikowanym przy pomocy ważnego kwalifikowanego certyfikatu są równoważne pod względem skutków prawnych dokumentom opatrzonym podpisami własnoręcznymi.)

* Weryfikację poprawności danych w niniejszym zaświadczeniu można sprawdzić za pomocą numeru weryfikacyjnego zaświadczenia na stronie Polskiej Izby Inżynierów Budownictwa www.piib.org.pl lub kontaktując się z biurem właściwej Okręgowej Izby Inżynierów Budownictwa.



URZĄD WOJEWÓDZKI
Wydział Planowania Przestrzennego
Urządowski,
Architektury i Budownictwa
(pieczęć)
ul. Wysockiego 10c, tel. 221-88
58-300 WAŁBRZYCH
Nr UAN.VI-f/3/26/89

Wałbrzych, dnia 1989-04-15 r.

DECYZJA O STWIERDZENIU PRZYGOTOWANIA ZAWODOWEGO do pełnienia samodzielnych funkcji technicznych w budownictwie

Na podstawie § 5, ust. 1, § 6, ust. 1, § 7 i § 13 ust. 1 pkt. 4 lit. d
rozporządzenie Ministra Gospodarki Terenowej i Ochrony Środowiska z dnia 20 lutego 1975 r.
w sprawie samodzielnych funkcji technicznych w budownictwie (Dz. U. Nr 8, poz. 46) stwierdza
się, że: Obywatel(ka) ANDRZEJ NICZYPORUK
(imię i nazwisko)

magister inżynier elektryk
(tytuł naukowy – zawodowy)

urodzony(a) dnia 9 listopada 1955 r. w Radzynie Podlaskim

posiada przygotowanie zawodowe upoważniające do wykonywania samodzielnych funkcji
kierownika budowy i robót
(rodzaj funkcji)

w specjalności instalacyjno-inżynierskiej
(rodzaj specjalności techniczno-budowlanej)

w zakresie sieci i instalacji elektrycznych
(specjalizacja zawodowa)

W.A. Kr. 184-84 r. MA-BUA/14 22.000 szt.

DN-14 11-84 22.000

Obywatel(ka) - Andrzej Niczyporuk jest upoważniony(a) do:
(imię i nazwisko)

1- kierowania, nadzorowania i kontrolowania budowy i robót, kierowania i kontrolowania wytwarzania konstrukcyjnych elementów sieci i instalacji oraz oceniania i badania stanu technicznego w zakresie sieci i instalacji elektrycznych - obejmujących instalacje elektryczne, napowietrzne i kablowe linie energetyczne, stacje i urządzenia elektroenergetyczne,
§ 5, ust.1, § 7

2- sporządzania w budownictwie osób fizycznych projektów sieci i instalacji elektrycznych - obejmujących instalacje elektryczne, napowietrzne i kablowe linie energetyczne, stacje i urządzenia elektroenergetyczne,
§ 6, ust.1.

Główny Architekt Wojewódzki
[Podpis]



(podpis i pieczęć)



Zaświadczenie

o numerze weryfikacyjnym:

DOŚ-68I-VFC-PGL *

Pan Andrzej Niczyporuk o numerze ewidencyjnym DOŚ/IE/0664/03
adres zamieszkania ul. Hutnicza 4, 58-130 Żarów
jest członkiem Dolnośląskiej Okręgowej Izby Inżynierów Budownictwa i posiada wymagane ubezpieczenie od odpowiedzialności cywilnej.
Niniejsze zaświadczenie jest ważne od 2016-04-01 do 2017-03-31.

Zaświadczenie zostało wygenerowane elektronicznie i opatrzone bezpiecznym podpisem elektronicznym weryfikowanym przy pomocy ważnego kwalifikowanego certyfikatu w dniu 2016-03-02 roku przez:

Rainer Bulla, Zastępca Przewodniczącego Rady Dolnośląskiej Okręgowej Izby Inżynierów Budownictwa.

(Zgodnie art. 5 ust 2 ustawy z dnia 18 września 2001 r. o podpisie elektronicznym (Dz. U. 2001 Nr 130 poz. 1450) dane w postaci elektronicznej opatrzone bezpiecznym podpisem elektronicznym weryfikowanym przy pomocy ważnego kwalifikowanego certyfikatu są równoważne pod względem skutków prawnych dokumentom opatrzonym podpisami własnoręcznymi.)

* Weryfikację poprawności danych w niniejszym zaświadczeniu można sprawdzić za pomocą numeru weryfikacyjnego zaświadczenia na stronie Polskiej Izby Inżynierów Budownictwa www.piib.org.pl lub kontaktując się z biurem właściwej Okręgowej Izby Inżynierów Budownictwa.

Polska Izba Inżynierów Budownictwa

 GEOLOGIA, GEOTECHNIKA, OCHRONA ŚRODOWISKA, GOSPODARKA WODNA		„Geotech” Ewa Twardyska 58-100 Świdnica ul. Ks. Bołki 18/1 NIP 884-181-39-41 REGON 891371433
OPINIA GEOTECHNICZNA		
INWESTYCJA: (LOKALIZACJA)	Budowa osiedla domów w zabudowie szeregowej przy ul. Czeresniowej w Wałbrzychu	
ZLECENIODAWCA:	INVEST-PARK DEVELOPMENT Sp. z o.o. ul. Uczniowska 16, 58-306 Wałbrzych	
DATA WYKONANIA BADANIA	3.11.2016r.	
ZAKRES BADAŃ/METODA: PN-EN 1997-2, Eurokod 7, <i>Projektowanie geotechniczne, Część 2: Rozpoznanie i badanie podłoża gruntowego</i>		
OPIS INWESTYCJI: <p>Planowana inwestycja polegać będzie na budowie osiedla domów w zabudowie szeregowej na terenie działek nr 342/15, 342/14, 342/13, 342/12, 342/11, 342/10, 342/9, 342/8, 342/7, 342/6, 342/5 obręb 11 Poniatów w Wałbrzychu przy ul. Czeresniowej.</p> <p>Planuje się wykonanie 22 budynków mieszkalnych, niepodpiwniczonych, jednokondygnacyjnych, z użytkowym poddaszem. W chwili obecnej nie podjęto jeszcze decyzji o sposobie posadowienia obiektów, zakłada się jednak, że budynki zostaną posadowione na ławach poniżej strefy przemarzania gruntu, ok. 0,8 m p.p.t., lub na płycie fundamentowej.</p> <p>Działki, na których będzie prowadzona inwestycja, są obecnie niezagospodarowane, znajduje się tam nicużytek. Najbliższe zabudowania znajdują się w odległości około 20 m od terenu inwestycji.</p> <p>Teren na który zaplanowano inwestycję położony jest na zboczu Góry Czarnota (526 m n.p.m.), zbocze nachylone jest pod kątem około 4° w kierunku północno-wschodnim. Teren inwestycji znajduje się na wysokości od 401 do 416 m n.p.m.</p>		
WYNIKI BADAŃ: <p>W ramach badań terenowych wykonano piętnaście wykopów próbnych za pomocą koparki do głębokości od 1,9 do 3 m p.p.t.. Wyniki przedstawiono w załączonych kartach otworów geotechnicznych.</p>		
WARUNKI WODNE: <p>Występowanie wód podziemnych stwierdzono jedynie w otworach nr 1, 3, 10 i 12. W otworze nr 3 na wody gruntowe natrafiono na głębokości 2,6 m p.p.t w obrębie piasków średnich. Wody te występują pod ciśnieniem. W otworze nr 10 na wody gruntowe natrafiono na głębokości 1,8 m p.p.t.</p>		

w obrębie żwirów z kamieniami i pyłem. Wody te występują pod ciśnieniem, ze stabilizacją zwierciadła na głębokości 1,5 m p.p.t. W otworze nr 12 na wody gruntowe natrafiono na głębokości 1,7 m p.p.t. w obrębie żwirów. Wody te również występują pod ciśnieniem ze stabilizacją zwierciadła na głębokości 1,4 m p.p.t. W otworze nr 1 stwierdzono występowanie sączy w obrębie ilów z pyłem na głębokościach 0,8 i 1,3 m p.p.t.

WARUNKI GRUNTOWE:

Warstwa I – gliny wietrzeniowe - występuje do 3 m w otworze 1,2,3,4, w pozostałych otworach ma mniejszą miąższość lub wcale nie występuje. Gлина występuje w stanie twaroplastycznym $I_L \leq 0,25$.

Warstwa II – piaski i żwiry – występują w otworach 5, 9-15 nad warstwą zwietrzliny bezpośrednio pod glebą lub gliną (warstwa I). Miejscami zawierają większą domieszkę pyłu, w otworach 10 i 12 są one zawadnione, występują w stanie średniozagęszczonym i zagęszczonym ($I_D \geq 0,50$),

Warstwa KW - zwietrzelina – tworzą ją kamienie o średnicy do 15 cm (ponad 50%) z wypełnieniem żwirowo-piaszczystym, miejscami piaszczysto-pyłastym,

Warstwa SS – skała bardzo spękana – gnejs – jej strop został stwierdzony na głębokości 1,9 -2,0 m w otworach 5,7,8. Na pozostałym obszarze występuje na głębokości ponad 3 m.

W obszarze objętym rozpoznaniem bezpośrednio pod powierzchnią terenu występują grunty rodzime, jednorodne, nośne, zwierciadło wód gruntowych stwierdzone w otworach 3, 10 i 12 stabilizuje się poniżej poziomu posadowienia planowanych budynków, dlatego też warunki gruntowe występujące w badanym obszarze można zaliczyć do **prostych**.

KATEGORIA GEOTECHNICZNA:

Zgodnie z rozporządzeniem Ministra Spraw Wewnętrznych i Administracji z 27.04.012 r. w sprawie ustalania geotechnicznych warunków posadawiania obiektów budowlanych (Dz.U. nr 126, poz. 839) jedno i dwu- kondygnacyjne budynki mieszkalne można zaliczyć do **I kategorii geotechnicznej**.

PRZYDATNOŚĆ GRUNTÓW NA POTRZEBY BUDOWNICTWA WG PN-B- 06050 Geotechnika,

Oznaczenie powierzchni właściwej gleby, Wymagania ogólne:

- **ily z pyłem, ily z pyłem z domieszką kamieni do 15 cm** przydatne do bezpośredniego posadowienia, przydatne do budowy dolnych warstw nasypów zabezpieczonych przed zawilgoceniem, przydatne na górne warstwy nasypów po ulepszeniu dodatkiem spoiwa, grunt wysadzinowy, kategoria urabialności - 4 - grunty średnio urabialne,

<ul style="list-style-type: none">- piaski i żwiry oraz zwierzczelina - przydatne do bezpośredniego posadowienia i do robót ziemnych, grunt niewysadzinowy, kategoria urabialności 3 – grunty łatwo urabialne,- piaski i żwiry z pyłem oraz zwierzczeliny z pyłem - przydatne do bezpośredniego posadowienia i do robót ziemnych, grunt wrażliwy pod względem wysadzinowości, kategoria urabialności 3 – grunty łatwo urabialne,
ODDZIAŁYWANIE OBIEKTU Z OBIEKTAMI SĄSIADUJĄCYMI: Ze względu na płytkie wykopy (nie głębsze niż 1,2 m) i dużą odległość od istniejącej zabudowy, projektowana inwestycja nie będzie oddziaływać na obiekty sąsiadujące.
STATECZNOŚĆ SKARP WYKOPÓW WG. PN-B- 06050 Geotechnika, Oznaczenie powierzchni właściwej gleby, Wymagania ogólne : - wykop może mieć ściany pionowe do głębokości 1,25 m w gruntach spoistych (drobnoziarnistych) oraz do głębokości 1,0 m w gruntach niespoistych (gruboziarnistych) - do głębokości 4 m nachylenie ścian wykopu może wynosić 1:1,5, pod warunkiem, że naziemnie nie będzie obciążony, a grunt będzie nicnawodniony.
OPRACOWANIE: <div style="display: flex; justify-content: space-around; align-items: flex-start;"><div style="text-align: center;"><p>mgr Mateusz Baca geolog Upr. Nr XI/14/2013, XII/15/2013 <i>Baca</i></p></div><div style="text-align: center;"><p>mgr inż. Ewa Marta Twardysko geolog, inż. budownictwa Upr. Nr II-1243. V-1451, VI-0417 <i>Twardysko</i></p></div></div>
DLA INWESTYCJI PRZYJĘTO KATEGORIĘ GEOTECHNICZNĄ <div style="text-align: right; margin-right: 100px;">..... (projektant)</div>

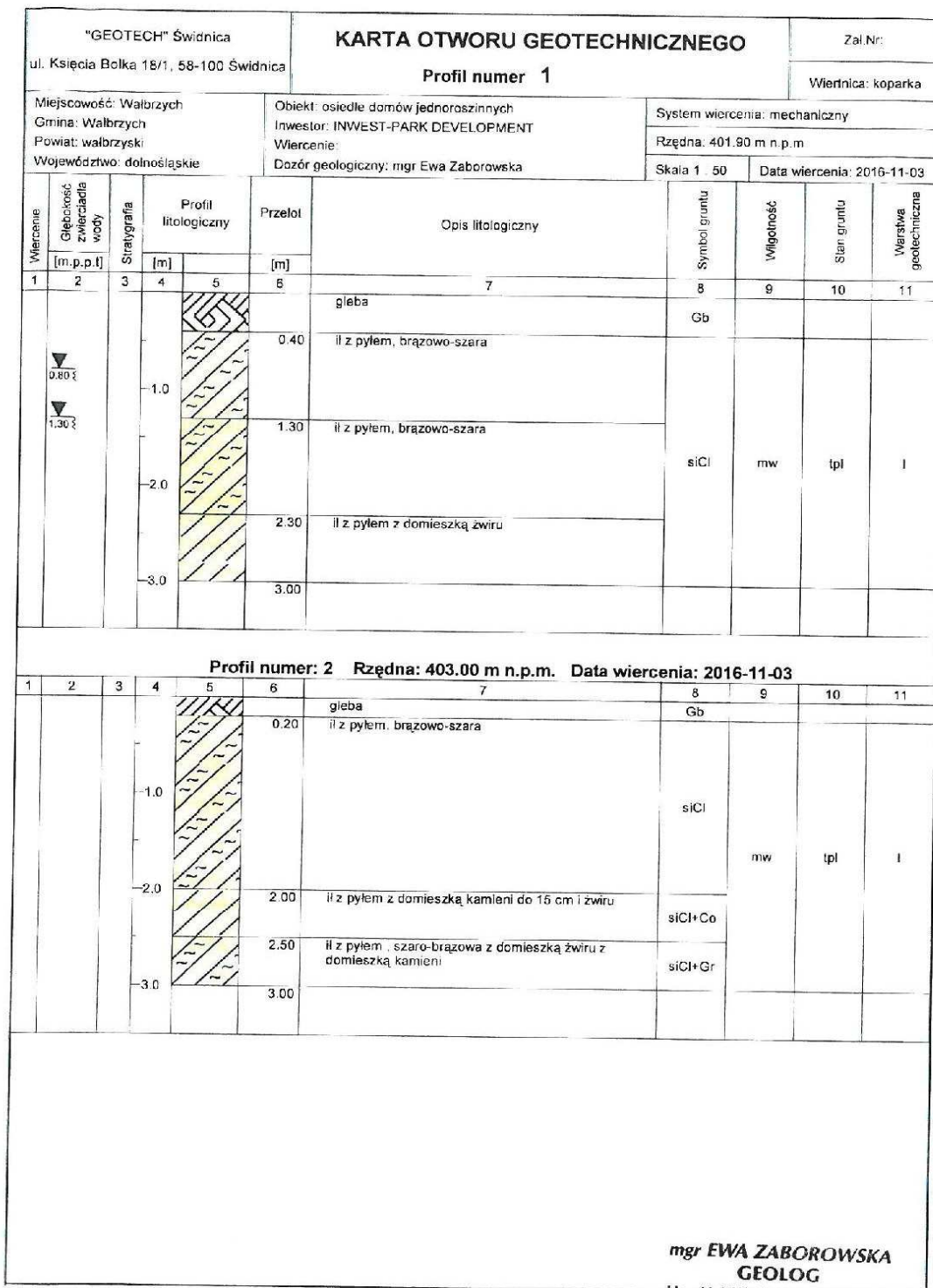

mgr EWA ZABOROWSKA
GEOLOG

Upr. Nr XII/342/13, XII/35/2013
Kartę opracował: mgr Ewa Zaborowska

Zaborowska

Rysunek wykonano programem "GeoStar"

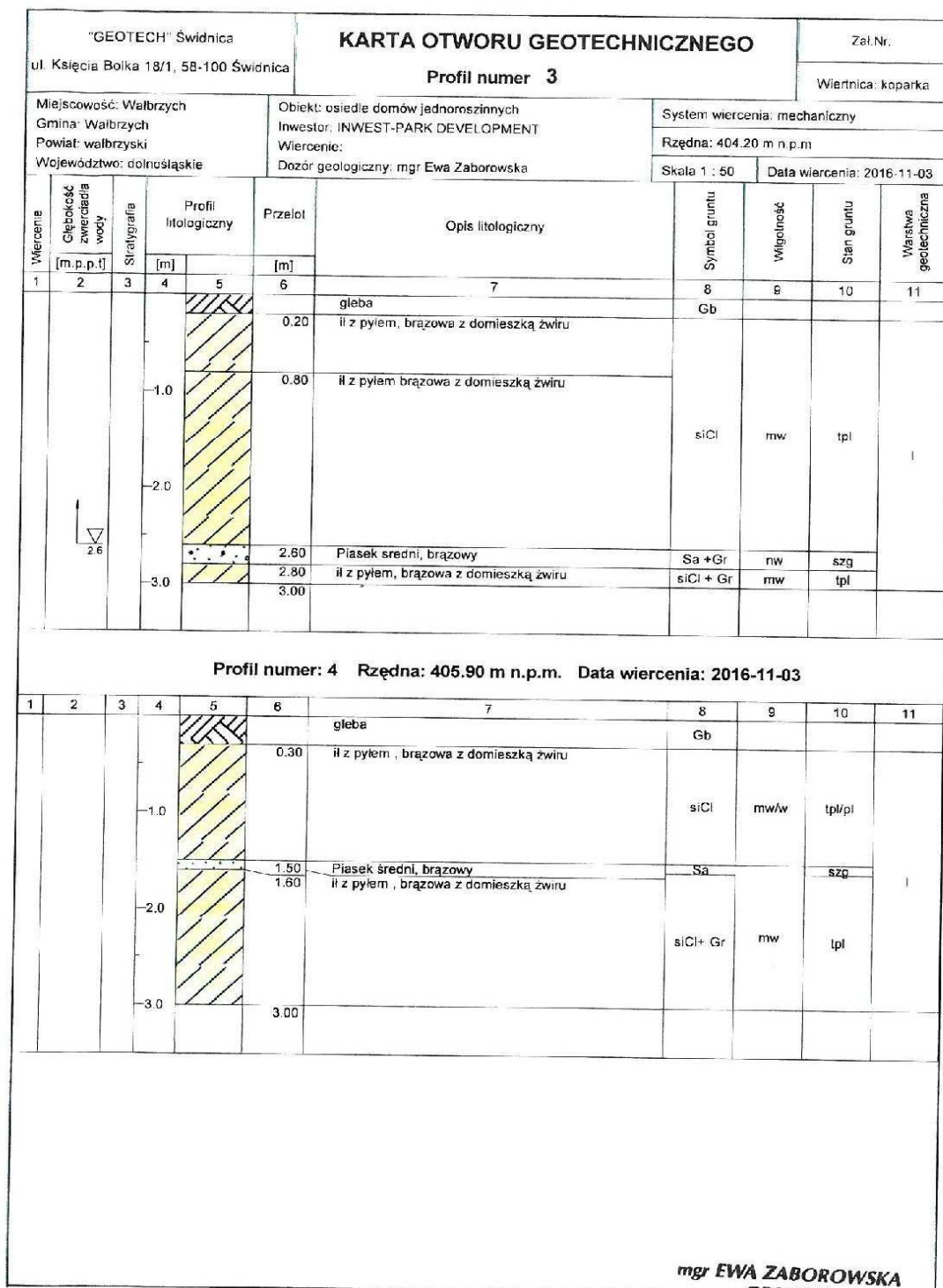

Rysunek wykonano programem "GeoStar"

mgr **EWA ZABOROWSKA**
GEOLOG
Karta opracowana przez mgr Ewa Zaborowska
Cp. Nr. XI/34/2013, XII/35/2013
V-1885
Zaborowska

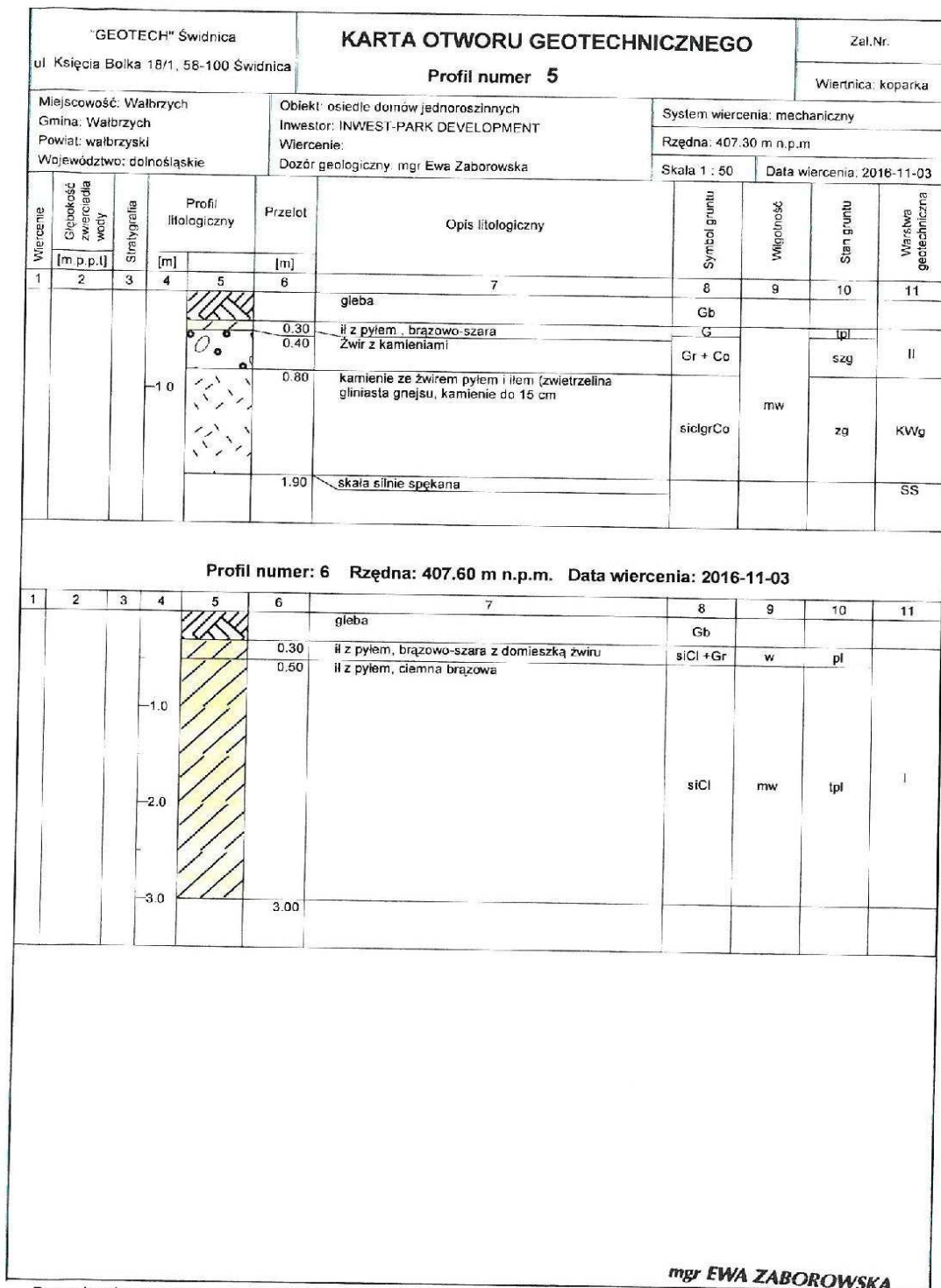

Rysunek wykonano programem "GeoStar"

mgr **EWA ZABOROWSKA**
GEOTECH
 Karta opracowana przez mgr Ewę Zaborowską
 Upr. Nr XII/34/2013, XII/35/2013
 V-1885
Zaborowska

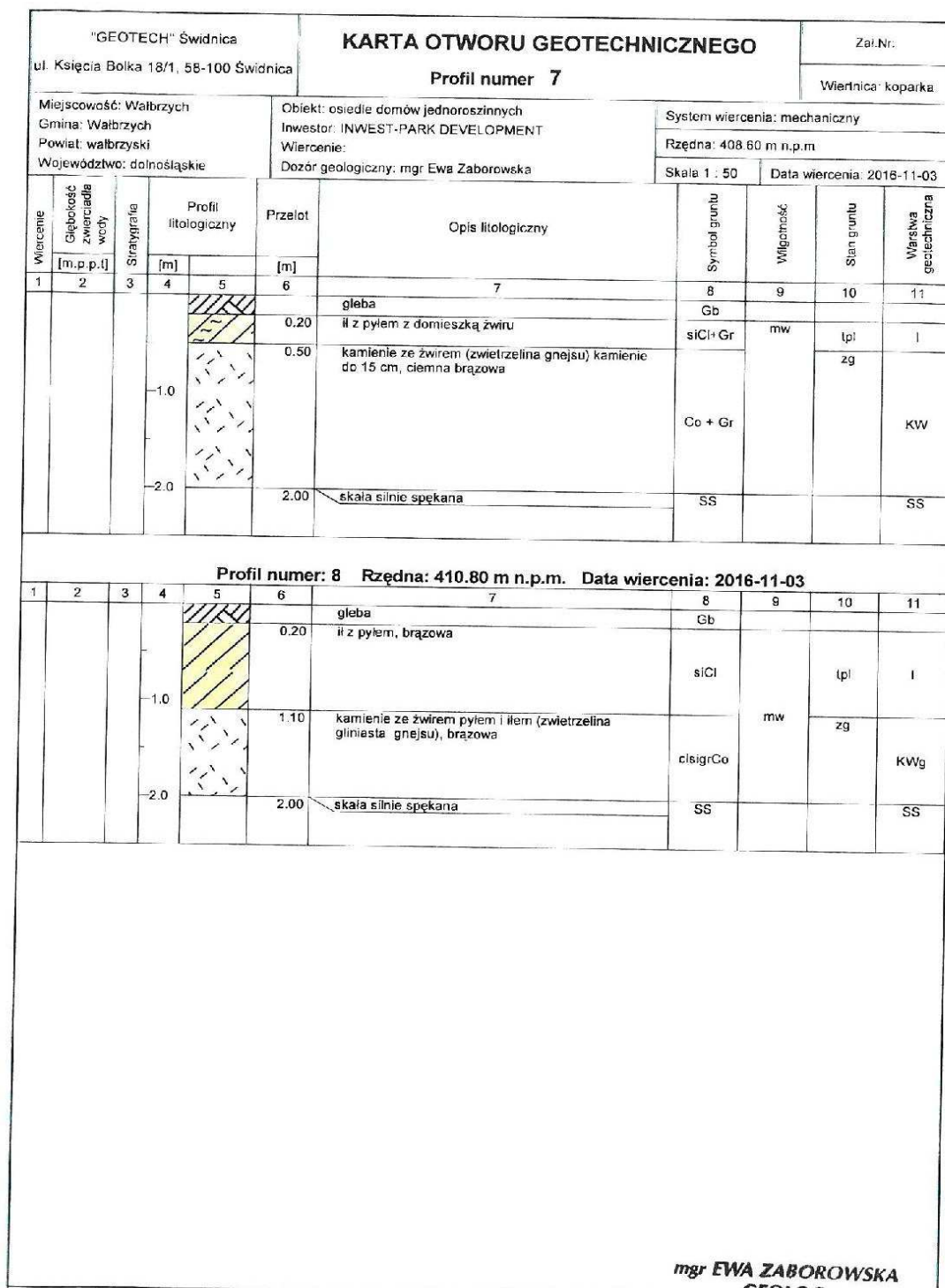

Rysunek wykonano programem "GeoStar"

mgr **EWA ZABOROWSKA**
GEOLOG
Karta geologiczna nr 42015, Ewa Zaborowska
V-1885
Zaborowska

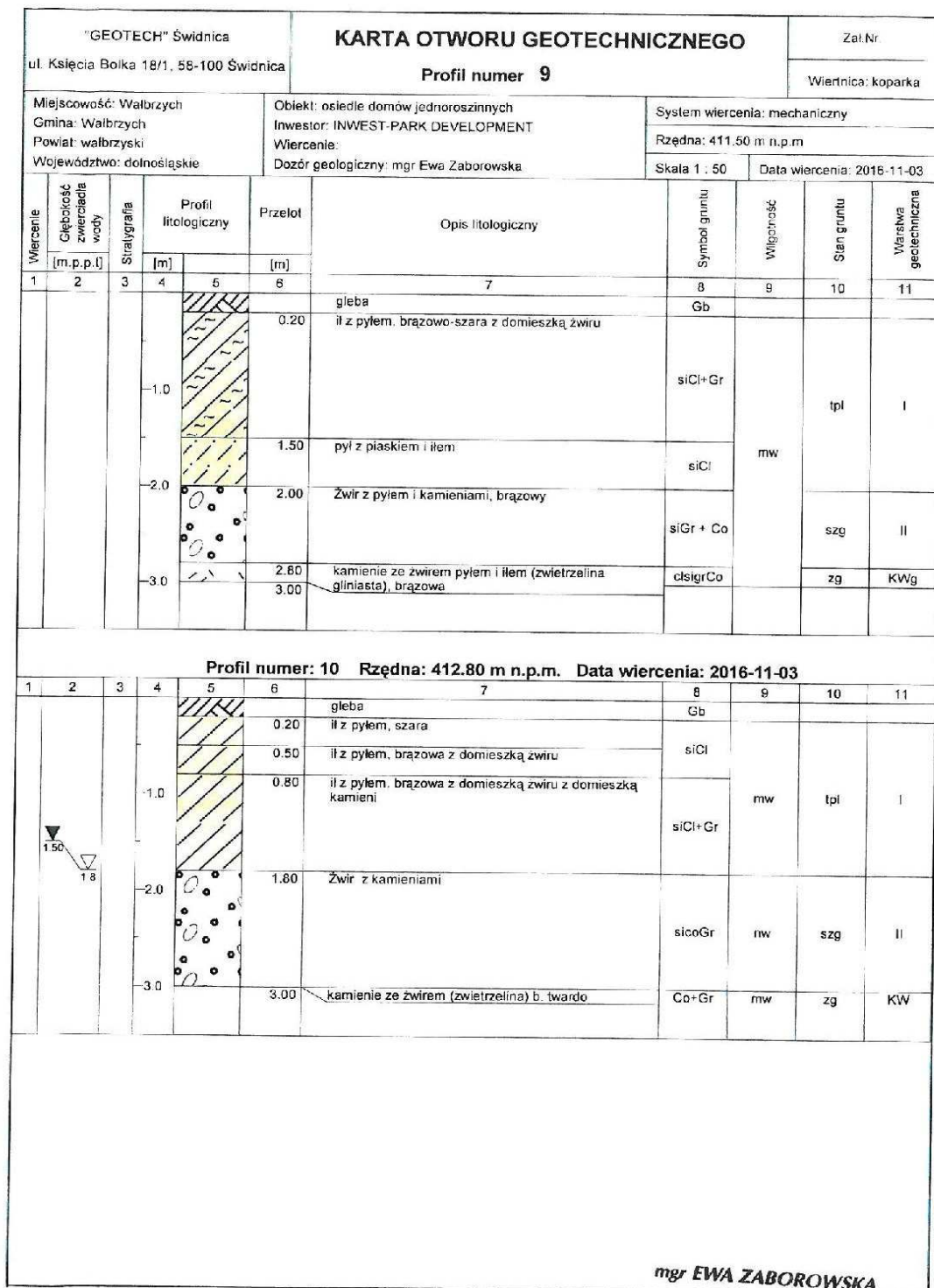

Rysunek wykonano programem "GeoStar"

mgr EWA ZABOROWSKA

Karte opracował mgr Ewa Zaborowska
Upr. Nr XI/34/2013, XII/35/2013
V-1885

Zaborowska

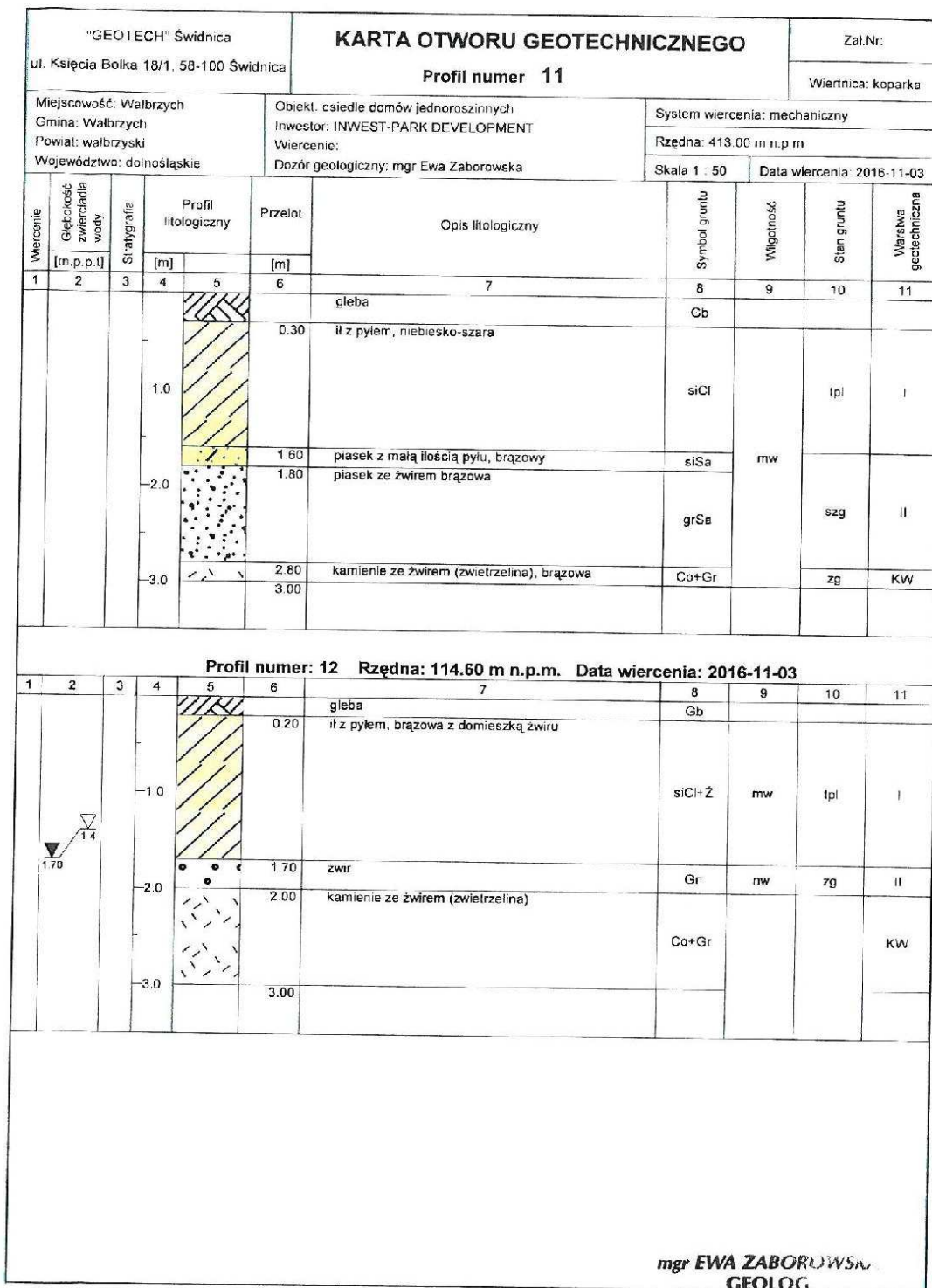

Rysunek wykonano programem "GeoStar"

mgr **EWA ZABOROWSKA**
GEOLOG
Karta nr 104/2017 Wałbrzych
V-1885
Zaborowa

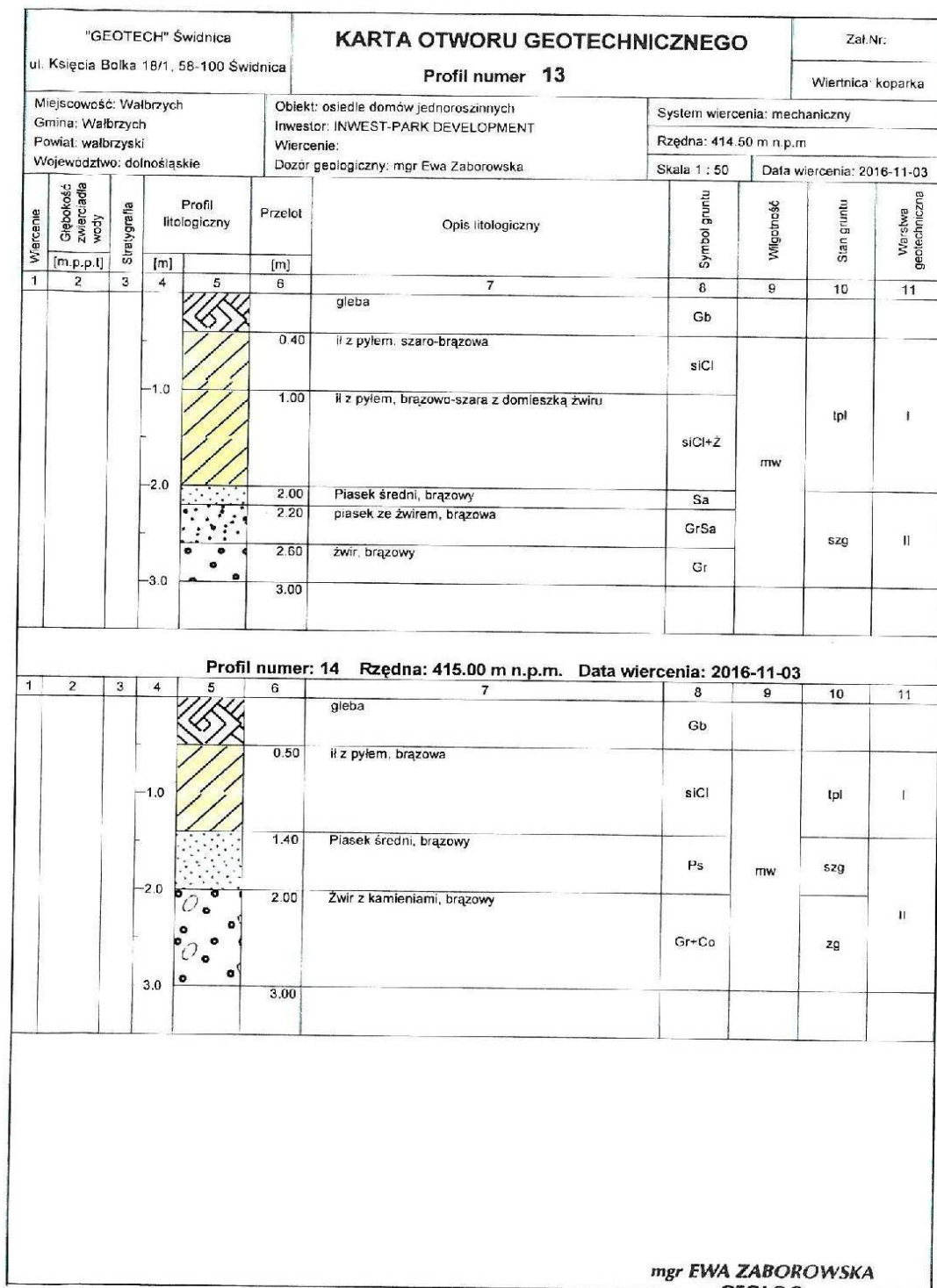

Rysunek wykonano programem "GeoStar"

mgr EWA ZABOROWSKA
GEOLOG
 Karta opracował mgr Ewa Zaborowska
 Upr. Nr XI/34/2013, XI/35/2013
 V-1885
Zaborowska

"GEOTECH" Świdnica ul. Księcia Boika 18/1, 58-100 Świdnica			KARTA OTWORU GEOTECHNICZNEGO Profil numer 15				Zał.Nr.			
Miejscowość: Wałbrzych Gmina: Wałbrzych Powiat: wałbrzyski Województwo: dolnośląskie			Objekt: osiedle domów jednorodzinnych Inwestor: INWEST-PARK DEVELOPMENT Wiercenie: Dozór geologiczny: mgr Ewa Zaborowska			System wiercenia: mechaniczny Rzędna: 415.80 m n.p.m Skala 1 : 50 Data wiercenia: 2016-11-03				
Wiercenie	Głębokość zwierciadła wody	Stratygrafia	Profil litologiczny		Przelot	Opis litologiczny	Symbol gruntu	Wielkość	Stan gruntu	Warstwa geotechniczna
			[m.p.p.t]	[m]						
1	2	3	4	5	6	7	8	9	10	11
					0.20	gleba	Gb			
					0.50	piasek ze żwirem, brązowa	GrSa		szg	
			-1.0			żwir, brązowy	Gr	mw	zg	I
			-2.0		2.00	kamienie ze żwirem, brązowa	Co+Gr			KW
			-3.0		3.00					

Rysunek wykonano programem "GeoStar"

mgr EWA ZABOROWSKA
GEOLOG

Klasyfikacja geologiczna: K-1034/2013, EWZ Zaborowska
V-1885

Zaborowska

Nr kancelaryjny: BGK.6621.1.1269.2016

Strona 1 z 2

**PREZYDENT MIASTA
WAŁBRZYCHA**

Województwo: **dolnośląskie**
Powiat: **m. Wałbrzych**
Jednostka ewidencyjna: **026501_1, M. Wałbrzych**
Obręb ewidencyjny: **Nr 0011, Poniatów Nr 11**

(nazwa organu wydającego dokument)

WYPIS Z REJESTRU GRUNTÓW

I

WYRYS Z MAPY EWIDENCYJNEJ

sporządzono dnia: **16.11.2016 09:31:21** według stanu na dzień: **16.11.2016 09:31:21**

Nr jednostki rejestrowej: **G242**

KW SW1W/00067553/7

Osoby: 1

Udział Forma władania	Dane osoby fizycznej / instytucji
1/1 własność	"INVEST-PARK DEVELOPMENT" SPÓŁKA Z OGRANICZONĄ ODPOWIEDZIALNOŚCIĄ siedziba: ul. Uczniowska 16, 58-306 Wałbrzych

Działki ewidencyjne: 11

Arkusze	Nr działki	Adres lub położenie	Powierzchnia [ha]	Użytek i klasa bonitacyjna		Nr KW lub inne dokumenty
				Rodzaj	Pow [ha]	
1	342/5	-	0.1193	RIVa RIVb	0.0245 0.0948	SW1W/00067553/7
Identyfikator: 026501_1.0011.342/5						
1	342/6	-	0.1052	RIVa RIVb	0.0348 0.0704	SW1W/00067553/7
Identyfikator: 026501_1.0011.342/6						
1	342/7	-	0.1092	RIVa RIVb	0.0477 0.0615	SW1W/00067553/7
Identyfikator: 026501_1.0011.342/7						
1	342/8	-	0.1099	RIVa RIVb	0.0607 0.0492	SW1W/00067553/7
Identyfikator: 026501_1.0011.342/8						
1	342/9	-	0.1104	RIVa RIVb	0.0931 0.0173	SW1W/00067553/7
Identyfikator: 026501_1.0011.342/9						
1	342/10	-	0.1109	RIVa	0.1109	SW1W/00067553/7
Identyfikator: 026501_1.0011.342/10						
1	342/11	-	0.1115	RIVa	0.1115	SW1W/00067553/7
Identyfikator: 026501_1.0011.342/11						
1	342/12	-	0.1169	RIVa	0.1169	SW1W/00067553/7
Identyfikator: 026501_1.0011.342/12						
1	342/13	-	0.1100	RIVa	0.1100	SW1W/00067553/7
Identyfikator: 026501_1.0011.342/13						
1	342/14	-	0.1117	RIVa	0.1117	SW1W/00067553/7
Identyfikator: 026501_1.0011.342/14						
1	342/15	-	0.1625	RIVa	0.1625	SW1W/00067553/7
Identyfikator: 026501_1.0011.342/15						
Razem powierzchnia działek:			1.2775	ha		
Słownie:			jeden hektar dwa tysiące siedemset siedemdziesiąt pięć metrów kwadratowych			

UWAGA: W jednostce znajdują się jeszcze inne działki.

Powierzchnia całej jednostki rejestrowej: **1.6775 ha (jeden hektar sześć tysięcy siedemset siedemdziesiąt pięć metrów kwadratowych)**



POGOTOWIE
WODOCIĄGOWE:
tel. 994

CENTRALA:
tel. 74 64 88 100

SEKRETARIAT:
tel. 74 84 24 174
fax. 74 66 65 960
e-mail: sekretariat@wpwik.pl

DZIAŁ HANDLU
I MARKETINGU:
tel. 74 64 88 132
tel. 74 64 88 182
e-mail: marketing@wpwik.pl

CENTRUM
OBSLUGI KLIENTA:
tel./fax. 74 64 88 175
e-mail: cok@wpwik.pl

KONTO BANKOWE:
Getin Noble Bank S.A.
52156000132664233190000001

NIP:
886-26-49-062

REGON:
691404575



Dbamy o jakość
zgodnie z normą ISO 9001:2008

Wałbrzyskie Przedsiębiorstwo Wodociągów i Kanalizacji Sp. z o.o.
Al. Wyzwolenia 39, 58-300 Wałbrzych

zapraszamy na www.wpwik.pl

Wałbrzych, dnia 12.05.2017

Nasz znak: NI-348/3597/2017

Wnioskodawca :Inwestor
INWEST –Park DEVELOPMENT
ul. Uczniowska 16
58-306 Wałbrzych
Pan Sebastian Kościelniak
ul. Ciernie 55
58-160 Świebodzice

dot.: zapewnienia dostawy wody i odbioru ścieków oraz warunków technicznych dla działek nr.:342/5- 342/15 przy ul. Czeresniowej w Wałbrzychu, obręb nr 11 Poniatów przeznaczonej po zabudowę 26 domkami w zabudowie szeregowej

Dokonana analiza możliwości świadczenia usług wodociągowo-kanalizacyjnych w rejonie planowanego przedsięwzięcia wykazała, iż możliwa jest dostawa wody i odbiór ścieków bytowo-gospodarczych.

WPWiK sp. z o.o. działając w imieniu Wałbrzyskiego Związku Wodociągów i Kanalizacji zapewnia:

1) dostawę wody w ilości:

Qśr. dob. = 33,8 m³/d, Q max.dob = 39,0 m³/d

2) odbiór ścieków w ilości:

Qśr. dob. = 33,8 m³/d, Q max.dob. = 39,0 m³/d

tj. zgodnie z potrzebami jakie zostały określone we wniosku (dla działek nr.:342/5-342/15 przy ul. Czeresniowej w Wałbrzychu, obręb nr 11 Poniatów przeznaczonej po zabudowę 26 domkami w zabudowie szeregowej)

Ciśnienie wody w tym rejonie waha się w granicach od 4,0 do 6,0 barów

Trasę i miejsce lokalizacji podziemnych urządzeń wod.-kan. podano w oparciu o aktualną mapę zasadniczą dostarczoną przez Inwestora i inwentaryzację geodezyjną powykonawczą będącą w zasobach archiwalnych WPWiK sp. z o.o.. Sugerujemy rozpoczęcie wykopów poprzez ustalenie usytuowania istniejących urządzeń wod.-kan.

WPWiK Sp. z o.o. nie gwarantuje ciągłości dopływu wody do nieruchomości oraz stabilności ciśnienia wody ze względu na różne okoliczności i nieprzewidywalne zdarzenia, które mogą zakłócać pracę sieci wodociągowej.

W przypadku wystąpienia różnic pomiędzy stanem rzeczywistym a stanem projektowanym należy niezwłocznie powiadomić jednostkę projektową celem dokonania korekty zaprojektowanych rozwiązań.

Zapewnienie dostawy wody i odbioru ścieków oraz warunki techniczne do projektowania (określono w załącznikach nr 1 i nr 2) tracą ważność po upływie 2 lat od daty jego wydania.

Integralną częścią pisma są:

1) zał. warunki techniczne przyłączenia nieruchomości do sieci wod.-kan.

2) zał. kopia mapy zasadniczej z zaznaczonymi liniami koloru:

- czerwonego oznaczającą przebieg kolektora sanitarnego - niebieskiego oznaczającą przebieg sieci wodociągowej

Ko.: SAMC
NI-348/3597/2017
Gabriela Chmielewska

Z upoważnienia
Zarządu Wałbrzyskiego Przedsiębiorstwa
Wodociągów i Kanalizacji Sp. z o.o.
Jerzy Piak
Kierownik Działu Rozwoju i Inwestycji



**Warunki techniczne przyłączenia
nieruchomości
do sieci kanalizacyjnej „Wodociągów Wałbrzych”**

DSZ-02-05-02
Zm. 2 z 10.01.2014 r.

- I. Odcinek sieci kanalizacji sanitarnej¹:**
- 1) zrzut ścieków musi odbywać się grawitacyjnie do sieci komunalnej zaznaczonej na dołączonej mapie,
 - 2) biorąc pod uwagę lokalne warunki klimatyczne oraz doświadczenia eksploatacyjne (chodzi o przypadki zamarzania przewodów) WPWiK Sp. z o.o. zaleca, aby przewody kanalizacyjne budować na głębokości 1,6-1,8 m, tj. na takiej na jakiej z reguły ułożona jest komunalna sieć kanalizacji sanitarnej, jeżeli nie będzie to możliwe, wówczas przewody należy zabezpieczyć poprzez zastosowanie odpowiedniej izolacji termicznej;
 - 3) odcinek sieci kanalizacji sanitarnej musi być zagłębiony co najmniej 0,4 m poniżej strefy przemarzania;
 - 4) włączenie powinno nastąpić do istniejącej studni rewizyjnej, a jeżeli takiej możliwości nie będzie, wówczas na kolektorze odbierającym ścieki należy odpowiednio umiejscowić studnię o średnicy nie mniejszej niż sąsiednie studnie istniejące na kolektorze kanalizacji sanitarnej;
 - 5) budowa kolektora kanalizacji sanitarnej musi być realizowana zgodnie z obowiązującymi przepisami, w tym ustawy Prawo budowlane.
- II. Przyłącze kanalizacji sanitarnej:**
- 1) przyłącze kanalizacji sanitarnej nieruchomości należy zaprojektować do kolektora wskazanego na mapie;
 - 2) studnia rewizyjna powinna być usytuowana na terenie nieruchomości, tuż przy jej granicy patrząc od strony budynku;
 - 3) rozwiązanie projektowe powinno przewidywać odprowadzanie ścieków sanitarnych z terenu nieruchomości w sposób grawitacyjny; jeżeli nie będzie to możliwe, należy zaprojektować przydomową przepompownię ścieków; eksploatacja przepompowni leży w gestii właściciela nieruchomości, który będzie ponosił wszelkie koszty z tego tytułu,
 - 4) przyłącze kanalizacyjne należy układać w ziemi na głębokości gwarantującej zachowanie odpowiednich spadków hydraulicznych oraz ochronę przed zamarzaniem i zniszczeniem, a więc zgodnie z zaleceniem podanym w punkcie I.2.
 - 5) ze względów eksploatacyjnych minimalna średnica studni rewizyjnych powinna wynosić: na odcinkach prostych DN 425 mm, na załamaniach (zmianach

¹ WODOCIĄGI WAŁBRZYCH[®] nie mają w swoim wieloletnim planie rozwoju i modernizacji urządzeń wodociągowych i urządzeń kanalizacji sanitarnej rozbudowy sieci w kierunku nieruchomości osoby ubiegającej się o przyłączenie. Za odcinki sieci uważane są – w orzeczeniach, wykładniach i interpretacjach przepisów ustawy z dnia 7 czerwca 2001 r. o zbiorowym zaopatrzeniu w wodę i zbiorowym odprowadzaniu ścieków (tekst jednolity: Dz.U. z 2006 r., nr 123, poz. 858 z późniejszymi zmianami) – odcinki przyłączy wodociągowych i kanalizacji sanitarnej poza granicami nieruchomości przyłączanych. W „WODOCIĄGACH WAŁBRZYCH[®]” obowiązuje *Regulamin w sprawie odpłatnego przejmowania przez Wałbrzyski Związek Wodociągów i Kanalizacji urządzeń wodociągowych i urządzeń kanalizacyjnych od osób fizycznych i prawnych, które te urządzenia wybudowały* stanowiący załącznik do uchwały nr 1/XXIX/2012 Zarządu WZWiK z dnia 9 listopada 2012 r.; uchwała jest publikowana na stronie www.wzwik.pl, w BIP w zakładce uchwały Zarządu WZWiK z roku 2012. Tak więc osoba prawna i fizyczna (jako właściciel odcinków sieci) może, po zrealizowaniu odcinków przyłączy poza granicami nieruchomości i po spełnieniu wymogów wynikających z ww. uchwały, zabiegać o odpłatne bądź nieodpłatne przejście przez WZWiK wybudowanych urządzeń.



**Warunki techniczne przyłączenia
nieruchomości
do sieci kanalizacyjnej „Wodociągów Wałbrzych”**

DSZ-02-05-02
Zm. 2 z 10.01.2014 r.

kierunku) trasy kanału DN 1000 mm.

- 6) przed zasypaniem przyłącze należy zgłosić do przeglądu technicznego; przegląd musi odbyć się w obecności upoważnionego przedstawiciela przedsiębiorstwa wodociągowego.

III. Pozostałe warunki:

- 1) dokumentacja projektowa powinna być wykonana przez osobę posiadającą wymagane uprawnienia; Inwestor powinien przedłożyć dokumenty potwierdzające prawo dysponowania nieruchomością na cele budowlane,
- 2) opracowaną dokumentację projektową przyłącza należy uzgodnić w „Wodociągach Wałbrzych” w zakresie wydanych warunków technicznych przyłączenia nieruchomości do sieci kanalizacji sanitarnej oraz uzgodnić na posiedzeniu Narady Koordynacyjnej w sprawie uzgodnienia dokumentacji projektowej w Starostwie Powiatowym / Urzędzie Miejskim w Wałbrzychu;
- 3) przyłącze zostanie wybudowane przez Inwestora na jego koszt na podstawie uzgodnionego projektu technicznego opracowanego we własnym zakresie na podstawie niniejszych warunków technicznych,
- 4) wybudowane przyłącze i instalacje kanalizacji sanitarnej stanowiąc będą własność Inwestora,
- 5) zgodnie z ustawą o zbiorowym zaopatrzeniu w wodę i zbiorowym odprowadzaniu ścieków (o której mowa wyżej) odbiorca usług odpowiada za zapewnienie niezawodnego działania posiadanych instalacji i przyłącza kanalizacji sanitarnej oraz ponosi koszty związane z ich utrzymaniem, chyba że zawrze z „Wodociągach Wałbrzych” stosowną umowę o odpłatne świadczenie przez „Wodociągi Wałbrzych” usług związanych z utrzymaniem przyłącza i usuwaniem awarii na przyłączy,
- 6) podczas projektowania należy kierować się obowiązującymi przepisami, normami oraz zasadami jakie wynikają z wymagań technicznych – odnoszących się do budowy infrastruktury kanalizacyjnej – podanych i opublikowanych przez Centralny Ośrodek Badawczo-Rozwojowy Techniki Instalacyjnej INSTAL:
 - w zeszycie nr 9 pt.: „*Warunki techniczne wykonania i odbioru sieci kanalizacyjnych*” z sierpnia 2003 r.,
- 7) odbiór ścieków będzie realizowany zgodnie z obowiązującym „*Regulaminem dostarczania wody i odprowadzania ścieków...*”,
- 8) warunki przyłączania nieruchomości do sieci stanowiąc dane wyjściowe do projektowania tracą ważność po upływie dwóch lat od daty ich wydania.

Opracował:

Jerzy Fedoruk
Kierownik Działu Inwestycji i Rozwoju

Sprawdził/zatwierdził:

Marek Mielniczuk
Dyrektor Naczelny/ Prezes Zarządu



Wodociągi
Wałbrzych

Warunki techniczne przyłączenia
nieruchomości
do sieci wodociągowej „Wodociągów Wałbrzych”

DSZ-02-05-01

Zm. 2 z 10.01.2014 r.

I. Odcinek sieci wodociągowej¹:

- 1) wodociąg zasilający nieruchomość należy zaprojektować od sieci *0,1125*
- 2) ciśnienie wody w sieci komunalnej waha się od ...*5,0*... do ...*7,0*... barów;
- 3) nowo projektowany wodociąg ma być wykonany z polietylenu wysokiej gęstości;
- 4) biorąc pod uwagę lokalne warunki klimatyczne oraz doświadczenia eksploatacyjne (chodzi o przypadki zamarzania przewodów) WPWiK Sp. z o.o. zaleca, aby przewody wodociągowe budować na głębokości 1,6-1,8 m, tj. na takiej na jakiej z reguły ułożona jest komunalna sieć wodociągowa, jeżeli nie będzie to możliwe, wówczas wodociąg należy zabezpieczyć poprzez zastosowanie odpowiedniej izolacji termicznej;
- 5) włączenie powinno nastąpić *0,134*; tuż za wpięciem należy umiejscowić zasuwę;
- 6) przed zasypaniem odcinka sieci, należy zgłosić go do przeglądu technicznego; przegląd musi odbyć się w obecności upoważnionego przedstawiciela przedsiębiorstwa wodociągowego;
- 7) należy zastosować odpowiednią armaturę o parametrach nie mniejszych niż Hawle, Fischer, AVK, VAG itp. (mając na względzie unifikację i zapewnienie sprawności działania tej armatury);
- 8) przy realizacji przedsięwzięcia należy uwzględnić ochronę przeciwpożarową, jeżeli nie jest ona możliwa z istniejącego układu sieci wodociągowej;
- 9) budowa musi być zrealizowana zgodnie z obowiązującymi przepisami, w tym ustawy Prawo budowlane.

II. Przyłącze wodociągowe:

- 1) włączenie nieruchomości powinno nastąpić do wodociągu, o którym mowa w pkt I.1;
- 2) zabudowy zestawów wodomierzowych i innej armatury zaporowej (zaworów antyskażeniowych itp.) należy zaprojektować zgodnie z obowiązującymi przepisami *rozporządzenia Ministra Infrastruktury z dnia 12 kwietnia 2002 r. w sprawie warunków technicznych, jakim powinny odpowiadać budynki i ich usytuowanie (Dz.U. 2002 nr 75, poz. 690 z późniejszymi zmianami)*;
- 3) jeżeli rozwiązanie będzie przewidywało budowę studni wodomierzowej, wówczas należy przewidzieć jej posadowienie przy granicy nieruchomości co najmniej 2,0 m od innych obiektów budowlanych; studnia wodomierzowa powinna być tak zlokalizowana, aby w przyszłości był do niej swobodny dostęp dla służb eksploatacyjnych;
- 4) należy zastosować na przyłączy rurę i kształtki wykonane z polietylenu wysokiej gęstości;
- 5) w zależności od przyjętego sposobu realizacji wpięcia przyłącza należy przy połączeniu umiejscowić odpowiednią zasuwę o parametrach nie mniejszych niż Hawle, Fischer,

¹ „WODOCIĄGI WAŁBRZYCH” nie mają w swoim wieloletnim planie rozwoju i modernizacji urządzeń wodociągowych i urządzeń kanalizacji sanitarnej rozbudowy sieci w kierunku nieruchomości osoby ubiegającej się o przyłączenie. Za odcinki sieci uważane są – w orzeczeniach, wykładniach i interpretacjach przepisów ustawy z dnia 7 czerwca 2001 r. o zbiorowym zaopatrzeniu w wodę i zbiorowym odprowadzaniu ścieków (tekst jednolity: Dz.U. z 2006 r., nr 123, poz. 858 z późniejszymi zmianami) – odcinki przyłączy wodociągowych i kanalizacji sanitarnej poza granicami nieruchomości przyłączanych. W „WODOCIĄGACH WAŁBRZYCH” obowiązuje *Regulamin w sprawie odpłatnego przejmowania przez Wałbrzyski Związek Wodociągów i Kanalizacji urządzeń wodociągowych i urządzeń kanalizacyjnych od osób fizycznych i prawnych, które te urządzenia wybudowały* stanowiący załącznik do uchwały nr I/XXIX/2012 Zarządu WZWiK z dnia 9 listopada 2012 r.; uchwała jest publikowana na stronie www.wzwik.pl, w BIP w zakładce uchwały Zarządu WZWiK z roku 2012. Tak więc osoba prawna i fizyczna (jako właściciel) może, po zrealizowaniu odcinków przyłączy poza granicami nieruchomości i po spełnieniu wymogów wynikających z ww. uchwały, zabiegać o odpłatne bądź nieodpłatne przejęcie przez WZWiK wybudowanych urządzeń.



Warunki techniczne przyłączenia
nieruchomości
do sieci wodociągowej „Wodociągów Wałbrzych”

DSZ-02-05-01
Zm. 2 z 10.01.2014 r.

- AVK, VAG itp. (mając na względzie unifikację i zapewnienie sprawności działania armatury),
- 6) przyłącza wodociągowe należy prowadzić po trasie zbliżonej do linii prostej, najkrótszą drogą do studni wodomierzowej lub do odpowiedniego pomieszczenia w obiekcie,
 - 7) zaleca, aby przyłącza wodociągowe budować na głębokości 1,6-1,8 m, tj. na takiej jakiej z reguły ułożona jest komunalna sieć wodociągowa,
 - 8) w sytuacjach, w których powyższe wymagania dotyczące głębokości ułożenia nie mogą być spełnione, należy przyłącza wodociągowe zabezpieczyć przed zamarzaniem,
 - 9) przejścia połączeń wodociagowych przez ściany studni, pomieszczenia należy wykonywać w rurach ochronnych uszczelnionych na końcach.
 - 10) przed zasypaniem przyłącza należy zgłosić do przeglądu technicznego; przegląd musi odbyć się w obecności upoważnionego przedstawiciela przedsiębiorstwa wodociagowego.

III. Pozostałe warunki:

- 1) dokumentacja projektowa powinna być wykonana przez osobę posiadającą wymagane uprawnienia; Inwestor powinien przedłożyć dokumenty potwierdzające prawo dysponowania nieruchomością na cele budowlane,
- 2) opracowaną dokumentację projektową przyłączy należy uzgodnić w WPWiK Sp. z o.o. w zakresie wydanych warunków technicznych przyłączenia nieruchomości do sieci wod. - kan., oraz uzgodnić na posiedzeniu Narady Koordynacyjnej w sprawie uzgadniania dokumentacji projektowej w Starostwie Powiatowym/Urząd miejski w Wałbrzychu
- 3) przyłącza oraz instalacje wodociągowe zostaną wybudowane przez Inwestora na jego koszt na podstawie uzgodnionego projektu technicznego opracowanego we własnym zakresie na podstawie niniejszych warunków technicznych,
- 4) wybudowane przyłącza i instalacje wodociągowe stanowiąc będą własność Inwestora,
- 5) zgodnie z ustawą o zbiorowym zaopatrzeniu w wodę i zbiorowym odprowadzaniu ścieków (o której mowa wyżej) odbiorca usług odpowiada za zapewnienie niezawodnego działania posiadanych instalacji i przyłączy wodociagowych oraz ponosi koszty związane z ich utrzymaniem, chyba że zawrze z WPWiK Sp. z o.o. stosowną umowę o odpłatne świadczenie przez WPWiK Sp. z o.o. usług związanych z utrzymaniem przyłączy i usuwaniem awarii na przyłączach: wodociagowym i kanalizacji sanitarnej,
- 6) dostawa wody będzie realizowana zgodnie z obowiązującym „Regulaminem dostarczania wody i odprowadzania ścieków...”
- 7) podczas projektowania należy kierować się obowiązującymi przepisami, normami oraz zasadami jakie wynikają z wymagań technicznych – odnoszących się do budowy infrastruktury wodociagowo-kanalizacyjnej – podanych i opublikowanych przez Centralny Ośrodek Badawczo-Rozwojowy Techniki Instalacyjnej INSTAL:
 - w zeszycie nr 3 pt.: „Warunki techniczne wykonania i odbioru sieci wodociagowych” z września 2001 r.,
- 8) warunki techniczne przyłączenia nieruchomości do sieci stanowiące dane do projektowania tracą ważność po upływie dwóch lat od daty ich wydania.

Opracował:

Jerzy Fedoruk
Kierownik Działu Inwestycji i Rozwoju

Sprawdził/zatwierdził:

Marek Mielniczuk
Dyrektor Naczelny/ Prezes Zarządu



Polska Spółka Gazownictwa sp. z o.o.
Oddział Zakład Gazowniczy we Wrocławiu
ul. Ziębicka 44, 50-507 Wrocław
tel. 71 364 94 00, faks 71 336 78 17

Gazownia w Wałbrzychu
ul. Głogowska 1, 58-302 Wałbrzych
tel. (74) 84 27 259
fax (74) 84 69 341
rdg.walbrzych@wroclaw.psgaz.pl

**INVEST-PARK DEVELOPMENT
SP. Z O.O.**
ul. Uczniowska 16
58-306 Wałbrzych
Adres do korespondencji:
Sebastian Kościelniak
Ul. Ciernie 55
58-160 Świebodzice

Wałbrzych, 11-05-2017 r.

Nasz znak: PSG-W500/DT/GI/WAŁ/426/MW2-WP-201537/2017

WARUNKI PRZYŁĄCZENIA DO SIECI GAZOWEJ

Przewidywany pobór gazu ziemnego wysokometanowego w ilości nie większej niż 10 m³/h /
gazu ziemnego zaazotowanego w ilości nie większej niż 25 m³/h.

W odpowiedzi na wniosek z dnia 05-05-2017 r. w oparciu o Rozporządzenie Ministra Gospodarki z dnia 2 lipca 2010 r. w sprawie szczegółowych warunków funkcjonowania systemu gazowego Dz. U. z 22 lipca 2010 r. Nr 133 poz. 891, wydaje się następujące Warunki przyłączenia do sieci gazowej:

- Rodzaj paliwa: **GZ-50 gaz ziemny wysokometanowy wg normy: PN-C-04750 grupa E.**
- Miejsce przyłączenia instalacji podmiotu (Punkt wyjścia z systemu gazowego): **5 budynków mieszkalnych jednorodzinnych w zabudowie szeregowej, adres: Wałbrzych, ul. Czeresniowa, dz. nr 342/7, 342/8, ETAP II.**
- Cel wykorzystania paliwa gazowego:
wytwarzania ciepłej wody użytkowej
ogrzewania pomieszczeń
- Rodzaj i ilość urządzeń gazowych, które będą podłączone do instalacji gazowej:

Urządzenie	Moc urządzenia [kW]	Liczba urządzeń [szt.]	Moc urządzeń [kW]
kocioł gaz. dwufunkcyjny	24	5	120
Łączna moc [kW]			120

- Dostawa i odbiór paliwa gazowego:
 - Moc przyłączeniowa: 2 [m³/h]; (dla każdego przyłącza)
 - Roczny odbiór paliwa gazowego: 1200 [m³/rok]; (dla każdego przyłącza)
- Miejsce włączenia do czynnej sieci gazowej:
 - Gazociąg **średniego** ciśnienia.
 - Materiał: **PE 100 SDR 11**, średnica: **De 25 mm**.
 - Lokalizacja: **Wałbrzych, ul. Czeresniowa**.
- Ciśnienie paliwa gazowego:
 - w sieci dystrybucyjnej: **minimalne: 100 [kPa], maksymalne: 300 [kPa]**,
 - w punkcie dostarczania i odbioru: **minimalne: 1,8 [kPa],maksymalne: 2,5 [kPa]**.

Polska Spółka Gazownictwa sp. z o.o., ul. M. Kasprzaka 26, 01-224 Warszawa
Oddział Zakład Gazowniczy we Wrocławiu, ul. Ziębicka 44, 50-507 Wrocław
KRS 0000374001, Sąd Rejonowy dla M. St. Warszawy w Warszawie, XII Wydział Gospodarczy KRS
NIP 525 24 96 411, REGON 142739519, Kapitał Zakładowy: 10 454 206 550 zł
www.psgaz.pl

8. Zakres i parametry techniczne budowy gazociągu lub rozbudowy sieci gazowej w związku z przyłączeniem:
- nie zachodzi potrzeba rozbudowy sieci gazowej.

Ciśnienie	Materiał - rodzaj, typ, typoszereg,	Średnica [mm]	Długość [m]	Lokalizacja
-	-	-	-	-

8.1. Dodatkowe informacje techniczne dotyczące budowy gazociągu lub rozbudowy sieci gazowej: brak.

9. Zakres i parametry techniczne budowy przyłącza (odcinka od gazociągu zasilającego do kurka głównego) służącego do przyłączenia instalacji gazowej znajdującej się w obiekcie Klienta:

Liczba przyłączy: 5 szt.

Ciśnienie	Moc przyłączeniowa [m ³ /h]	Materiał - rodzaj, typ, typoszereg	Średnica [mm]	Długość [m]
średnie	2	PE 100 SDR 11	25	14
	2	PE 100 SDR 11	25	14
	2	PE 100 SDR 11	25	12
	2	PE 100 SDR 11	25	12
	2	PE 100 SDR 11	25	12

9.1. Dodatkowe informacje techniczne dotyczące budowy przyłącza gazowego: szkic trasy w załączeniu.

10. Wymagania dotyczące kontroli dostawy i odbioru paliwa gazowego:

10.1. Miejsce dostawy i odbioru: **Wałbrzych, ul. Czereśniowa, dz. nr 342/7, 342/8.**

10.2. Miejsce usytuowania punktu gazowego: **szafka gazowa w linii ogrodzenia;**

10.3. Charakterystyka układu pomiarowego **dla każdego przyłącza:**

10.3.1. typ gazomierza: **G 2,5 - szt. 1**, rozstaw króćców: **130 [mm]**, lokalizacja: **w punkcie gazowym redukcyjno-pomiarowym na granicy działki / w linii ogrodzenia, status urządzenia: projektowane;**

10.4. Wymagania dotyczące redukcji: **montaż reduktora ciśnienia o przepustowości Q do 10 m³/h - szt. 1, lokalizacja: w punkcie gazowym redukcyjno-pomiarowym na granicy działki / w linii ogrodzenia, status urządzenia: projektowane;**

11. Miejsce rozgraniczenia sieci gazowej PSG sp. z o.o. i instalacji odbiorcy przyłączanego stanowi: **zlokalizowany kurek główny zlokalizowany w punkcie gazowym redukcyjno-pomiarowym na granicy działki / w linii ogrodzenia.**

12. Przyłącze powinno być zaprojektowane i wykonane, w trybie określonym prawem budowlanym, zgodnie z Rozporządzeniem Ministra Gospodarki z dnia 26 kwietnia 2013 r. w sprawie warunków technicznych, jakim powinny odpowiadać sieci gazowe i ich usytuowanie (Dz. U. z 2013 r. poz. 640), w oparciu o dokumentację techniczną oraz dokumenty wymagane prawem budowlanym.

13. Instalacja gazowa powinna być zaprojektowana i wykonana w trybie określonym Prawem budowlanym, zgodnie z wymogami Rozporządzenia Ministra Infrastruktury z dnia 12 kwietnia 2002 r. w sprawie w sprawie warunków technicznych, jakim powinny odpowiadać budynki i ich usytuowanie (Dz. U. z 2002 r. nr 75 poz. 690) z późn. zmianami w oparciu o dokumentację techniczną, na którą uzyskano prawomocne pozwolenie na budowę. Zgodnie z powyższymi przepisami zabrania się stosowania w jednym budynku gazu płynnego i gazu z sieci gazowej.

14. Zaprojektowanie i wykonanie instalacji gazowej leży po stronie Klienta.

15. Dokumentację projektową należy uzgodnić w Gazowni w zakresie rozwiązań technicznych budowy przyłącza oraz redukcji i pomiaru paliwa gazowego.

16. Opłata za przyłączenie jest ustalana i pobierana w wysokości wynikającej z Taryfy obowiązującej w dniu zawarcia Umowy o przyłączenie.

17. Opłata za przyłączenie określona zostanie w Umowie o przyłączenie, stanowiącej podstawę do rozpoczęcia przez PSG sp. z o.o. Gazownia w Wałbrzychu prac projektowych i budowlanych.

18. Szacunkowa wysokość opłaty za przyłączenie wynosi **9601.00 zł netto** plus podatek VAT, to jest łącznie **11809.23 zł.**

19. Zakres przyłączenia obejmuje wykonanie dokumentacji projektowej sieci gazowej i uzyskanie dokumentu określonego Prawem budowlanym, wykonanie przyłączenia, nadzór nad jego realizacją oraz włączenie do czynnej sieci gazowej oraz montaż gazomierza wraz z instalacją reduktora ciśnienia.

20. Przyłączane do sieci urządzenia i instalacje muszą spełniać wymagania techniczne i eksploatacyjne zapewniające:

20.1. bezpieczeństwo funkcjonowania systemu gazowego,

20.2. zabezpieczenie systemu gazowego przed uszkodzeniami spowodowanymi niewłaściwą pracą przyłączonych urządzeń,

20.3. zabezpieczenie przyłączonych urządzeń, instalacji przed uszkodzeniami w przypadku awarii lub wprowadzenia ograniczeń w poborze lub dostarczaniu paliw gazowych.

Warunki przyłączenia nr: PSG-W500/DT/GI/WAŁ/MW2-WP-201537/2017

Strona nr 2 z 3

21. Realizacja przyłączenia do sieci gazowej może nastąpić po zawarciu Umowy o przyłączenie na pisemny wniosek Klienta i uzyskaniu przez PSG sp. z o.o. Oddział Zakład Gazowniczy we Wrocławiu zgód właścicieli działek, przez które przebiegać będzie przyłącze, będących we władaniu osób trzecich. Planowany termin realizacji przyłączenia to 6 miesięcy od zawarcia umowy o przyłączenie.
22. W przypadku zmiany parametrów odbioru paliwa gazowego należy ponownie wystąpić z Wnioskiem o określenie nowych Warunków przyłączenia do sieci gazowej.
23. Warunki przyłączenia są ważne przez okres 24 miesięcy od daty ich wydania.
24. Warunki przyłączenia sporządzono w dwóch egzemplarzach, w tym jeden dla Klienta.
25. Klauzule:
 - 25.1. W realizacji przyłączenia (w tym w opracowaniach projektowych) należy stosować rozwiązania techniczne i technologiczne przewidziane wewnątrznych opracowaniami PSG sp. z o.o. Oddział Zakład Gazowniczy we Wrocławiu, których odpowiednie części tematyczne będą udostępnione projektantowi/ wykonawcy na jego zgłoszenie, wyrażone w formie pisemnej, lub elektronicznej.
 - 25.2. Projekt instalacji gazowej nie podlega uzgodnieniu w PSG sp. z o.o.
 - 25.3. Niniejsze Warunki przyłączenia do sieci gazowej stanowią o zapewnieniu dostarczenia paliwa gazowego w rozumieniu art. 34 ust. 3 pkt. 3 lit. A) Ustawy Prawo budowlane oraz art. 7 ust 14 Ustawy Prawo energetyczne, jednak nie są zobowiązaniem do sprzedaży paliwa gazowego.
 - 25.4. PSG sp. z o.o. nie ponosi odpowiedzialności za działanie Klienta związane z przyłączeniem, podjęte przed zawarciem Umowy o przyłączenie.
 - 25.5. Jeżeli Klient, w ciągu 30 dni od dnia otrzymania Warunków przyłączenia nie wystąpi do PSG sp. z o.o. z wnioskiem o zawarcie Umowy o przyłączenie, a zostały określone Warunki przyłączenia do sieci dystrybucyjnej, dla realizacji których niezbędne byłoby wykorzystanie tej samej przepustowości technicznej systemu dystrybucyjnego lub zostały określone Warunki przyłączenia do sieci dystrybucyjnej, które dotyczą obszaru pokrywającego się terytorialnie w całości lub części, PSG sp. z o.o. zawiera Umowy o przyłączenie do sieci z uwzględnieniem kolejności wpływu kompletnych Wniosków o zawarcie Umowy o przyłączenie, w miarę istniejących warunków technicznych w szczególności wolnych przepustowości technicznych systemu dystrybucyjnego.
 - 25.6. Zawarcie Umowy o przyłączenie podtrzymuje ważność Warunków przyłączenia.
 - 25.7. Wzór Umowy o przyłączenie udostępniany jest na stronie internetowej PSG sp. z o.o. - www.psgaz.pl.
 - 25.8. Inne istotne dla realizacji przedmiotowego przyłączenia informacje - brak.

PRZEDSIĘBIORSTWO GAZOWNICZE

ZASTĘPCA KIEROWNIKA
Gazownia w Wałbrzychu
Tomasz Trzaska

KIEROWNIK
Gazownia w Wałbrzychu
Robert Jeske

Opracował: Magdalena Wilczyńska
Dodatkowe informacje można uzyskać pod numerem telefonu: 74 842 72 59
Adres e-mail: Magdalena.Wilczynska@psgaz.pl

Data odbioru lub wysłania do Klienta:

Otrzymują:
1. Klient,
2. a/a

